

第63回府中市民体育大会・秋季大会

庭球競技

日程	:	令和4年9月3日～11月13日 市民体育大会開会式 10月2日 市民体育大会閉会式 11月13日
会場	:	府中市営庭球場及び東京都立府中の森、他
種目	:	個人種目・一般 男子ダブルス 男子シングルス 女子ダブルス 女子シングルス 個人種目・シニア 男子シニアダブルス 女子シニアダブルス シニアシングルス グランドシニアシングルス 個人種目・少年 中学生男子ダブルス 中学生男子シングルス 中学生女子ダブルス 中学生女子シングルス 小学生男子シングルス 小学生女子シングルス 団体種目 団体戦

主催 : 府中市・NPO 法人府中市体育協会

主管 : 府中市庭球連盟・大会実行委員会

第一版(令和4年8月21日)



ごあいさつ

府中市長 高野 律 雄

さわやかな秋空のもと、第63回府中市民体育大会秋季大会が、大勢の市民の皆様のご参加により盛大に開催できますことを、心から厚くお礼申し上げます。

さて、昨年度は東京2020オリンピック・パラリンピックにより、連日、国内各地で熱戦が繰り広げられ、本市においても自転車ロードレースのコースとなるなど世界的な大会の開催を通じて、より一層、国内のスポーツ気運が醸成されました。

この府中市民体育大会は、半世紀以上の永きにわたり本市のスポーツ振興を図るとともに、市民のスポーツへの意識高揚と健康・体力づくりに大きな役割を果たしてまいりました。しかしながら、今年度も新型コロナウイルス感染症の状況は、見通しがつきづらかったものの、感染拡大予防に向けた取組や工夫などを図ったうえで開催に至りましたことは、永年にわたり社会体育に深い関心とご理解をいただいております特定非営利活動法人府中市体育協会の皆様をはじめ、関係の皆様のご尽力の賜物であり、深く敬意と感謝の意を表する次第でございます。

また、3年ぶりの開催となる本大会に出場される選手の皆さまにおかれましては、一昨年度、昨年度の分も含め、日頃の練習の成果を発揮され、優秀な成績を収められますことをご祈念申し上げます。

結びに、本大会の開催にご協力をいただきます皆様に、改めて深く感謝を申しあげまして、ごあいさつとさせていただきます。



ごあいさつ

府中市教育委員会

教育長 酒井 泰

さわやかな季節を迎え、第63回市民体育大会秋季大会が多くの市民の皆さまのご参加を得て盛大に開催されることとなりました。

本大会は、スポーツを愛する市民の祭典として、ジュニアから一般の方まで、年齢、性別を問わず広く市民の皆さまに親しまれ、26の競技種目に例年1万人を超える市民が参加する府中市最大規模のスポーツイベントです。新型コロナウイルス感染症の影響で2年間延期され、3年ぶりの開催となります。今大会を、多くの市民が心待ちにしておられたことと存じます。今大会がこれまで担ってきた、市民の健康増進や自主活動の活性化に寄与するという目標を再び達成できる機会を得ることは、ご同慶の至りに存じます。

昨年は、「東京2020オリンピック・パラリンピック」が開催され、本市内を自転車ロードレースの選手達が走り抜けたことは記憶に新しく、また、本年3月には、北京冬季パラリンピックに府中市在住の選手が出場し、ご活躍されました。このようにスポーツを身近に感じられるニュースは、市民の皆さま一人ひとりの心にかけてえのないレガシーを残し、ウィズコロナ・ポストコロナ時代におけるスポーツ活動の、より一層の気運醸成につながることを喜ばしく思います。

本大会に出場されます選手の皆さまにおかれましては、日頃のスポーツ活動の成果を存分に発揮し、互いの技を競い合うだけではなく、同じ目的をもった多くの人との交流を深め、今後のスポーツ活動のより一層の充実が図られますことをご期待申し上げます。また、自分が学んできたことを次代の人々に伝承していく「学び返し」が市民スポーツの分野でも浸透し、さらなる発展へとつながっていきますことを祈念いたしております。

結びに、本大会の開催にご尽力をいただきました特定非営利活動法人府中市体育協会をはじめ、関係者の皆さまに厚くお礼を申しあげまして、ごあいさつといたします。



ご あ い さ つ

第 6 3 回府中市民体育大会
特定非営利活動法人府中市体育協会
会長 小 島 壽 一 郎

令和2年、3年と新型コロナウイルス感染症拡大防止のため、延期となっておりました第63回府中市民体育大会が、本年度はスポーツを愛する多くの皆様のご参加のもと開催される運びとなったことは、誠に喜ばしい次第であります。

府中市民体育大会は、昭和33年に第1回大会を開催して以来、今日では夏季大会の水泳競技、乗馬競技、秋季大会の26競技、冬季大会のスキー競技を合わせると1万5千余名の選手の参加を得る市民スポーツ最大の祭典となりました。これもひとえに、市行政と市議会をはじめとする関係各位のあたたかいご理解とご協力の賜物であり、深く感謝と敬意を表する次第です。

さて、今大会に出場される選手の皆さんは、ジュニアからシニアまで年齢は様々ですが、日ごろよりそれぞれの立場でスポーツに取り組まれていることと思います。例年継続して参加されている方、また、初めて参加される方、その皆さんにとりまして、今大会が、日ごろ鍛錬した力と技を十分に発揮し、併せて競技者同士の交流の場となりますことを、心から期待しております。

結びに、この大会の開催の諸準備をはじめ競技運営等いろいろな面でご協力いただきました皆さま方に心から感謝し、併せて大会の成功を祈念し、ごあいさついたします。



ご あ い さ つ

府中市議会議長

村 崎 啓 二

秋空高くさわやかなこの季節に、第63回府中市民体育大会秋季大会が、多くの市民の皆様のご参加を得て開催されますことを心からお祝い申し上げます。

本大会は、歴史と伝統のあるスポーツの祭典として毎年開催され、府中市のスポーツ振興に大きな成果を挙げてまいりました。新型コロナウイルス感染症の感染拡大防止の観点から、令和2、3年度は大会の延期を余儀なくされた中で、今年の開催を心待ちにしていた方は、非常に多くいらっしゃるものと存じます。

感染防止対策に万全の備えをいただきながら、本大会の開催に向けてご尽力をいただきました、特定非営利活動法人府中市体育協会の皆様をはじめ、各競技団体の役員の皆様には、深く敬意を表する次第でございます。

本大会では、約1か月にわたり、それぞれの競技におきまして熱戦が繰り広げられることと存じます。競技に参加される皆様が、日頃の練習の成果を遺憾なく発揮し、互いに競い合い、交流を深められますことを、そして、本大会を通じて、多くの市民の皆様にスポーツの素晴らしさを感じていただけることを大いに期待しております。

市議会といたしましても、新型コロナウイルス感染症の感染拡大を防ぎつつ、市民の皆様が、安心してスポーツを楽しめる機会を増やし、「スポーツタウン府中」を盛り上げるべく、尽力してまいりますので、引き続きご理解とご協力を賜りますようお願い申し上げます。

結びに、府中市民体育大会秋季大会のご成功と、出場選手の皆様のご健闘をお祈り申し上げますとともに、本大会の運営にご尽力いただきます皆様に、心から感謝申し上げまして、ごあいさつといたします。

目 次

1. 競技要項（各種目共通）	1
2. 競技要項（個人種目：一般、シニア）	4
3. 競技要項（個人種目：少年）	6
4. 競技要項（団体種目）	7
5. 競技種目と日程	10
6. 会場と集合時刻	11
7. 組合せ（ドロー）個人種目	18
8. 組合せ（ドロー）団体種目	49

様式

様式1 団体戦出場選手登録

様式2 対戦表

資料

セルフジャッジについて

～適宜、府中市庭球連盟のホームページをご確認ください～

大会に関する周知事項がある場合、府中市庭球連盟ホームページに掲載します。

特に新型コロナ関係で重要な周知をする場合があります。

<http://fuchu-tennis.org/>

1. 競技要項（各種目共通）

1-1 大会役員

大会委員長	濱田 輝之	（府中市庭球連盟 会長）		
大会実行委員長	吉村 昌晃	（府中市庭球連盟）		
大会委員	山口 宜史	（府中市庭球連盟）	加藤 幸宏	（府中市庭球連盟）
	河内 希美	（府中市庭球連盟）	吉田 朋子	（府中市庭球連盟）

1-2 意義と目的

市民体育大会は広く府中市民の間にスポーツを振興して、その普及発達とアマチュアスポーツ精神の高揚を図り、併せて市民の健康を増進し、その生活を明朗にしようとするものである。（府中市民体育大会開催基準要項より一部抜粋）

1-3 大会運営

府中市民体育大会秋季大会・庭球競技は、府中市及び NPO 法人府中市体育協会の委託を受けて、府中市庭球連盟が運営する。

庭球連盟は、府中市在住在勤のテニス愛好者を中心とした組織であり、プレーヤーとして楽しむためには、まず運営に参加すべきだというボランティア精神に基づいて結成されている開かれた団体である。庭球連盟の実行委員会が本大会を運営するが、出場者の運営参加とご理解をお願いする。

1-4 出場資格

- ・府中市在住・在勤・在学のアマチュア競技者。
- ・シニア種目は、令和4年末までに50歳以上の男女。
- ・グランドシニア種目は、令和4年末までに60歳以上の男女。
- ・一般種目、シニア種目、団体戦は高校生以上。
- ・少年種目は、15歳以下の小・中学生。

1-5 出場条件

- ・少年種目への出場は、シングルス、もしくはダブルスのどちらか1種目に限る。
- ・少年種目において、小学生は中学生の部への出場は不可。

1-6 競技規則

- ・競技規則は、日本テニス協会発行の「テニスルールブック 2022年版」（以下、ルールブック）、および府中市庭球連盟試合実施規則によるものとする。
- ・また、本大会のローカルルールとして、以下を取り入れる。
 - ・筋ケイレンによるメディカルタイムアウト（MTO）を10分まで認める。（合計時間が10分であれば回数は不問）
 - ・服装は運動に適したものであれば自由とする。シューズはテニスシューズとする。
 - ・団体戦を除く、全個人種目（一般、シニア、ジュニア種目）に「ラッキールーザー」（本戦出場者に欠員が生じた場合の補充）を採用する。
予選がトーナメント形式の種目は決勝の敗者、予選がリーグ戦形式の種目は2位をラッキールーザーの有資格者（以下、LL候補）とし、本戦に欠員が出た場合の補充を本戦当日に試合会場に集まったLL候補より抽選で決定する。（抽選に外れたLL候補は、試合を

することはできない)

1-7 表彰

- ・各種目の優勝者、準優勝者、第3位入賞者（1組・1名）に賞状及びメダルを授与する。
- ・団体戦の優勝、準優勝、第3位チームには、それぞれ優勝旗、準優勝杯、第3位杯を市民体育大会閉会式において授与する。

1-8 雨天時について

- ・雨天時の実施判断は、各種目の予選、本戦とも大会実行委員長が行い、結果を試合当日の午前7時を目途に府中市庭球連盟ホームページに掲載する。
- ・なお、小雨の場合は決行の判断となる場合がある。また、開始時刻を遅らせるなどの措置をとることもある。

1-9 遅刻への対応

(個人戦)

- ・集合時刻に居ない選手は、原則として失格とする。
- ・しかし、本大会は市民にできるだけ多く参加していただくことが大切であると考えていることから、予選日に関してはドロー進行上支障がないこと、及び決められた集合時刻に集まっている選手たちの同意が取れた場合に限り遅刻を許容する。なお、「ドロー進行上支障がない」は、集合時刻に集まっている選手たちの判断に委ねる。遅刻した側の選手の言い分は一切聞き入れない。
- ・本戦日では、集合時刻までに受付を済ませていない選手は、例外なく失格とする。(ダブルスはペアが揃って受付を済ませること。)
- ・LL候補は、集合時刻までに受付を済ませていない場合、その資格を失うものとする。

(団体戦)

- ・対戦表の交換時において、出場する全員（6人）が揃っていること。出場選手が一人でも居ない場合は棄権したものとみなす。ただし、トイレ等一時的にその場を離れている場合は、この限りでない。
- ・本戦日では、集合時刻までに受付を済ませていない団体は、例外なく失格とする。

1-10 問い合わせ／連絡先等

- ・メール：ft63-2022@fuchu-tennis.org
- ・携帯電話：080-9707-1112（大会実行委員長 吉村昌晃）
- ・府中市庭球連盟ホームページ：<http://fuchu-tennis.org/>

1-11 注意事項

(近隣住民への配慮)

大声での応援、違法駐車は、近隣住民への迷惑となる。出場者は、住民への配慮を十分に行うこと。

なるべく自動車は使用せず、公共の交通手段、自転車、オートバイで来場すること。もし、自動車で来場する場合は、予め会場コート近辺のコインパーキング等を各自で探しておき、会場の駐車スペースが満杯の場合に違法駐車を絶対にしないこと。

(ゴミの持ち帰り)

各自自身のゴミは、各自の責任で持ち帰り処分すること。

(欠場時連絡)

個人戦の場合、欠場の連絡は特に必要ない。試合開始時に会場に居ない場合は、自動的に棄権の扱いとします。

団体戦の場合、欠場の連絡は必須ではないが、予め連絡を頂いた場合は対戦相手へ連絡する等の対応をする。

(その他)

写真、ビデオの撮影は、対戦相手の許可を得てから行うこと。

大会を運営するために必要と思われる場合は、大会実行委員長の判断により、本競技要項の内容を一部変更する場合がある。

2. 競技要項（個人種目：一般、シニア）

2-1 試合運営

- ・予選日・・・会場レフェリーを置かない。出場者の自主的運営とする。
- ・本戦日・・・府中市庭球連盟がコートレフリーを行う。

2-2 試合形式

- ・全試合セルフジャッジ。ただし、男子シングルス決勝戦、女子シングルス決勝戦は、SCU（ソロチェアアンパイヤ）方式を採用予定。
- ・試合前のウォーミングアップは、サービス4本（各サイド2本）とする。
- ・予選 各シングルス、各ダブルスとも6ゲーム先取 ノーアドバンテージ。
- ・本戦 各シングルス、各ダブルスとも1セットマッチ（6-6 7ポイントタイブレイク）。

2-3 試合球

- ・試合球は出場者の持寄りとする。（自分の試合開始までに試合球を準備できない場合は失格とする。）
- ・試合球は、ダンロップFORT（黄色）とする。
- ・出場者は、試合球の2個入り未開封缶を予選、本戦それぞれ1つ持ち寄ること。
- ・試合前に出場者でどちらが持ち寄った試合球を使用するか決め、試合後は勝者に未開封缶、敗者にセットボールが渡ることとする。
- ・本戦の決勝戦で対戦する出場者のいずれかは、未使用缶を3位決定戦の使用球として提供（セットボールと交換）すること。

2-4 試合結果の報告

（予選日）

各会場の予選決勝の勝者、及び予選決勝の敗者は以下の報告を行うこと。

報告形式・・・電子メール（宛先：ft63-2022-r@fuchu-tennis.org）

報告期限・・・予選日当日の20時まで

報告内容・・・（1）種目 （2）会場 （3）勝者のドロー番号、氏名 （4）ラッキー
ルーザー候補（予選決勝の敗者、またはリーグ2位）のドロー番号、氏名

※予選決勝の勝者、予選決勝の敗者のいずれからも報告が無い場合は、当該ブロックは失格とする。（いずれか一方の報告があれば、当該ブロックの報告は成立するものとする。）

※全ての試合を消化できなかった場合は、勝ち残っている出場者の中から代表者を決め、その者が、種目、会場、及び試合の状況を報告すること。（未消化の試合は、本戦日、もしくは予備日に実施する。）

（本戦日）

会場にいる大会役員（府中市庭球連盟）へ結果を報告すること。

3. 競技要項（個人種目：少年）

3-1 試合運営

- ・予選日・・・ジュニア指導者と出場者の保護者等の両方で協力した運営とする。
- ・本戦日・・・ジュニア指導者と出場者の保護者等、府中市庭球連盟役員で協力した運営とする。

3-2 試合形式

- ・全試合セルフジャッジ。
- ・試合前のウォーミングアップは、サービス4本（各サイド2本）とする。
- ・中学生種目予選・・・6ゲーム先取 ノードバンテージ
- ・中学生種日本選・・・1セットマッチ（6-6 7ポイントタイブレーク）
- ・小学生種目予選・・・3選手のブロック・・・6ゲーム先取 ノードバンテージ
4選手のブロック・・・4ゲーム先取 ノードバンテージ
- ・小学生種日本選・・・1セットマッチ（6-6 7ポイントタイブレーク）
- ・ただし、試合当日の状況等により変更する場合がある。

3-3 試合球

- ・試合球は出場者の持寄りとする。（自分の試合開始までに試合球を準備できない場合は失格とする。）
- ・試合球は、ダンロップFORT（黄色）とする。
- ・出場者は、試合球の2個入り未開封缶を1つ持ち寄ること。
- ・試合前に出場者でどちらが持ち寄った試合球を使用するか決め、試合後は勝者に未開封缶、敗者にセットボールが渡ることとする。
- ・本戦の決勝戦で対戦する出場者のいずれかは、未使用缶を3位決定戦の使用球として提供（セットボールと交換）すること。

3-4 試合結果の報告

（予選日）

各会場の予選決勝の勝者、及び予選決勝の敗者、もしくはそのジュニア指導者、保護者等は以下の報告を行うこと。

報告形式・・・電子メール（宛先：ft63-2022-r@fuchu-tennis.org）

報告期限・・・予選日当日の20時まで

報告内容・・・（1）種目 （2）会場 （3）勝者のドロー番号、氏名 （4）ラッキー
ルーザー候補（予選決勝の敗者）のドロー番号、氏名

※予選決勝の勝者、予選決勝の敗者、もしくはそのジュニア指導者、保護者等のいずれからも報告が無い場合は、当該ブロックは失格とする。（いずれからの報告があれば、当該ブロックの報告は成立するものとする。）

※全ての試合を消化できなかった場合は、勝ち残っている出場者の中から代表者を決め、その者が、種目、会場、及び試合の状況を報告すること。（未消化の試合は、本戦日、もしくは予備日に実施する。）

（本戦日）

会場にいる大会役員（府中市庭球連盟）へ結果を報告すること。

4. 競技要項（団体種目）

4-1 出場選手の登録

- ・出場チームは、「団体戦出場選手登録」（様式1）をメールで送付し出場選手を登録すること。
期 限：9月17日（土） 18：00
宛 先：**ft63-2022-r@fuchu-tennis.org**
- ・登録できる出場選手は、最小6名、最大12名とする。
- ・期限を過ぎての出場選手の変更（「団体戦出場選手登録」の差し替え）は原則認められない。
- ・ドロー作成上の配慮（4-2 ドロー参照）を希望するチームは、その旨を登録時に申請すること。
- ・期限までに「団体戦出場選手登録」（様式1）が未提出のチームは失格とし、エントリーを取り消す。
- ・登録された代表者、出場選手は、ドローと合わせて氏名、男/女、一般/シニア、在住/在勤/在学を公開する。

4-2 ドロー

- ・団体戦のドローは、出場選手の登録の期限である9月17日 18：00以降に、大会実行委員会によって作成し、9月23日までに公開する。
- ・初戦で対戦したくないチーム（いわゆるAチーム、Bチーム など）がある場合は、出場選手登録時に申請すればドロー作成で配慮される。ただし、この申請をしたチーム、および対象となるチームには制約を課す（4-3 開会式参照）。

4-3 開会式

（予選を全て消化し本戦進出チームが決定している場合）

- ・本戦進出チームは「府中市民体育大会秋季大会 開会式」に2名参加すること。開会式に不参加のチームは、本戦進出を棄権したものとみなす。
- ・ドロー作成の配慮を申請したチームは、開会式参加者をプラス1名（計3名）とする。

（雨天等で予選を実施できていない場合、および消化できていない場合）

- ・その時点で本戦進出が決定しているチーム、および敗退が決まっていないチームは、「府中市民体育大会秋季大会 開会式」に参加すること。参加人数等、詳細は府中市庭球連盟ホームページで案内する。開会式に不参加のチームは、本戦進出または残りの予選の対戦を棄権したものとみなす。

[開会式]

日時：10月2日（日） 8：30 集合（予定）

場所：市民球場観覧席 「庭球」のプレート前

なお、雨天の場合は、郷土の森総合体育館に変更となる。当日の朝に府中市庭球連盟ホームページにて案内するので確認すること。

4-4 閉会式

団体戦 優勝、準優勝、3位のチームは、各2名を閉会式に参加すること。

日時：11月13日（日） 14：30 集合（予定）

場所：郷土の森総合体育館

なお、団体戦 優勝チームは翌年の開会式に、大国魂神社からのパレードより旗手として2名参加すること。

4-5 試合運営

- ・予選日は、会場レフェリーを置かない。出場チームでの自主的運営とする。
- ・本戦日は、都立府中の森で行われる試合は、府中市庭球連盟がコートレフリーを行う。都立府中の森以外で行われる本戦リーグは、各コートでの自主運営とする。

4-6 試合形式

- ・女子ダブルス×1、シニア又は混合ダブルス×1、制限なしダブルス×1の計3ダブルス戦
- ・全試合セルフジャッジ。
- ・試合前のウォーミングアップは、サーブ4本（各サイド2本）。
- ・予選日・・・1セットマッチ ノーアドバンテージ（6-6 7ポイントタイブレイク）
- ・本戦日・・・1セットマッチ（6-6 7ポイントタイブレイク）
- ・雨天で順延となった場合は、試合方法・試合形式を変更する事がある。

4-7 対戦表の交換／対戦後の確認

- ・「対戦表」（様式2）に出場選手の姓名を記入する。
- ・試合開始前、対戦チームは整列し挨拶をするとともに、【2022対戦表・相手チーム提出用】を交換する。
- ・試合終了後、記入したスコアに誤りが無い事をお互い確認する。

4-8 試合球

- ・試合球は出場チームの持寄りとする。（自チームの試合開始までに試合球を準備できない場合は失格とする。）
- ・試合球は、ダンロップFORT（黄色）とする。
- ・出場チームは、予選日に試合球の2個入り未開封缶を3つ持ち寄ること。
- ・予選日、4チームのブロックでは最後の試合はセットボールを使用すること。
- ・予選を勝ち上がったチームは、本戦日に2個入り未開封缶を新たに3つ持ち寄ること。

4-9 試合結果の報告

（予選日）

各会場の予選勝利チームは、以下の報告を行うこと。

報告形式・・・電子メール（宛先：ft63-2022-r@fuchu-tennis.org）

報告期限・・・予選日当日の20時まで

報告内容・・・（1）種目 （2）会場 （3）勝利チーム名

提出・・・予選の全ての対戦表（様式2）を本戦日に大会役員に提出する。

※未報告の場合は、当該ブロックは失格とする。

※全ての試合を消化できなかつた場合は、勝ち残っている出場チームの中から代表を決め、そのチームが、種目、会場、及び試合の状況を報告すること。(未消化の試合は、本戦日、もしくは予備日に実施する。)

(本戦日)

会場にいる大会役員（府中市庭球連盟）へ結果を報告すること。

5. 競技種目と日程

5-1 競技種目と日程

競技種目	予選日	予選予備日	本戦日	本戦予備日(※2)
男子シングルス	9月18日(日)	10月10日(月祝) (※1)	10月10日(月祝)	11月3日(木祝) 11月13日(日) いずれか一日 (※2)
女子シングルス				
シニアシングルス	9月19日(月)	10月16日(日) (※1)		
グランドシニアシングルス				
男子ダブルス	9月25日(日)	10月23日(日) (※1)	10月23日(日)	
女子ダブルス				
男子シニアダブルス				
女子シニアダブルス				
団体戦	9月23日(金祝)	10月9日(日) 10月30日(日) (※3)	10月9日(日)	10月30日(日) 11月6日(日) (※3)
小学生男子シングルス	10月2日(日)	10月30日(日) (※1)	10月30日(日)	11月13日(日) (※1)
小学生女子シングルス				
中学生男子シングルス	9月3日(土)	9月11日(日) (※1)	9月11日(日)	9月18日(日) (※1)
中学生女子シングルス				
中学生男子ダブルス				
中学生女子ダブルス				

※1 予備日の予備日はありません。消化しきれない場合は当該種目は中止とします。

※2 シングルス、ダブルスの順にいずれか一日を割り当てます。この一日で消化しきれない場合は当該種目は中止とします。

※3 この日程で消化しきれない場合は、団体戦は中止とします。

6. 会場と集合時刻

※予選は各会場ともコートの使用は17時までです。5分前には終了して試合途中の場合は打切り、予備日へ持越しとする。

※コート最終使用者は、コート整備を行い、片付け(シングルススティック等)をすること。

※「未定」となっているものは、前日までに府中市庭球連盟ホームページに掲載する。

6-1 男子シングルス

<予選>

ブロック 番号	会場		集合 時間	運営
	9/18	10/10(予備日)		
MSA-01	寿町	未定	10:00	出場者による自主運営(各会場での大会実行委員による運営は行わない) 各ブロック、番号が一番小さい出場者、および一番大きい出場者は、ドローを印刷し会場に持参、集合時の出欠をとること。 以降、出場者は協力して試合進行すること。 各ブロックの試合結果は所定の方法で報告すること。(P.4参照)
MSA-02	押立	未定	10:00	
MSA-03	四谷	未定	10:00	
MSA-04	住吉	未定	10:00	
MSA-05	若松	未定	10:00	
MSA-06	紅葉丘	未定	10:00	
MSA-07	平和の森	未定	10:00	
MSA-08	栄町	未定	10:00	

<本戦>

会場		集合 時間	運営
10/10	予備日未定		
都立府中の森	未定	未定	大会実行委員が大会本部を設置し運営

6-2 女子シングルス

<予選>

ブロック 番号	会場		集合 時間	運営
	9/18	10/10(予備日)		
WSA-01	寿町	未定	9:00	出場者による自主運営(各会場での大会実行委員による運営は行わない) 各ブロック、番号が一番小さい出場者、および一番大きい出場者は、ドローを印刷し会場に持参、集合時の出欠をとること。 以降、出場者は協力して試合進行すること。 各ブロックの試合結果は所定の方法で報告すること。(P.4参照)
WSA-02	押立	未定	9:00	
WSA-03	四谷	未定	9:00	
WSA-04	住吉	未定	9:00	
WSA-05	若松	未定	9:00	
WSA-06	紅葉丘	未定	9:00	
WSA-07	平和の森	未定	9:00	
WSA-08	栄町	未定	9:00	

<本戦>

会場		集合 時間	運営
10/10	予備日未定		
都立府中の森	未定	未定	大会実行委員が大会本部を設置し運営

6-3 シニアシングルス

<予選>

ブロック 番号	会場		集合 時間	運営
	9/19	10/16(予備日)		
SS-01	寿町	未定	10:00	出場者による自主運営（各会場での大会実行委員による運営は行わない） 各ブロック、番号が一番小さい出場者、および一番大きい出場者は、ドローを印刷し会場に持参、集合時の出欠をとること。 以降、出場者は協力して試合進行すること。 各ブロックの試合結果は所定の方法で報告すること。(P.4 参照)
SS-02	小柳(AB)	未定	10:00	
SS-03	小柳(CD)	未定	10:00	
SS-04	押立	未定	10:00	
SS-05	四谷	未定	10:00	
SS-06	若松	未定	10:00	
SS-07	紅葉丘	未定	10:00	
SS-08	平和の森	未定	10:00	

<本戦>

会場		集合 時間	運営
10/10	予備日未定		
都立府中の森	未定	未定	大会実行委員が大会本部を設置し運営

6-4 グランドシニアシングルス

<予選>

ブロック 番号	会場		集合 時間	運営
	9/19	10/16(予備日)		
GSS-01	寿町	未定	9:00	出場者による自主運営（各会場での大会実行委員による運営は行わない） 各ブロック、番号が一番小さい出場者、および一番大きい出場者は、ドローを印刷し会場に持参、集合時の出欠をとること。 以降、出場者は協力して試合進行すること。 各ブロックの試合結果は所定の方法で報告すること。(P.4 参照)
GSS-02	小柳(AB)	未定	9:00	
GSS-03	小柳(CD)	未定	9:00	
GSS-04	押立	未定	9:00	
GSS-05	四谷	未定	9:00	
GSS-06	若松	未定	9:00	
GSS-07	紅葉丘	未定	9:00	
GSS-08	平和の森	未定	9:00	

<本戦>

会場		集合 時間	運営
10/10	予備日未定		
都立府中の森	未定	未定	大会実行委員が大会本部を設置し運営

6-5 男子ダブルス

<予選>

ブロック 番号	会場		集合 時間	運営
	9/25	10/23(予備日)		
MDA-01	寿町	寿町	10:30	出場者による自主運営（各会場での大会実行委員による運営は行わない） 各ブロック、番号が一番小さい出場者、および一番大きい出場者は、ドローを印刷し会場に持参、集合時の出欠をとること。 以降、出場者は協力して試合進行すること。 各ブロックの試合結果は所定の方法で報告すること。(P.4 参照)
MDA-02	押立	押立	10:30	
MDA-03	四谷	四谷	10:30	
MDA-04	住吉	都立府中の森	10:30	
MDA-05	若松	若松	10:30	
MDA-06	紅葉丘	都立府中の森	10:30	
MDA-07	平和の森	平和の森	10:30	
MDA-08	栄町	都立府中の森	10:30	

<本戦>

会場		集合 時間	運営
10/23	予備日未定		
都立府中の森	未定	未定	大会実行委員が大会本部を設置し運営

6-6 女子ダブルス

<予選>

ブロック 番号	会場		集合 時間	運営
	9/25	10/23(予備日)		
WDA-01	小柳(A)	小柳(A)	10:30	出場者による自主運営（各会場での大会実行委員による運営は行わない） 各ブロック、番号が一番小さい出場者、および一番大きい出場者は、ドローを印刷し会場に持参、集合時の出欠をとること。 以降、出場者は協力して試合進行すること。 各ブロックの試合結果は所定の方法で報告すること。(P.4 参照)
WDA-02	小柳(B)	小柳(B)	10:30	
WDA-03	小柳(C)	小柳(C)	10:30	
WDA-04	小柳(D)	小柳(D)	10:30	

<本戦>

会場		集合 時間	運営
10/23	予備日未定		
都立府中の森	未定	未定	大会実行委員が大会本部を設置し運営

6-7 男子シニアダブルス

<予選>

ブロック 番号	会場		集合 時間	運営
	9/25	10/23(予備日)		
MDS-01	寿町	寿町	9:00	出場者による自主運営（各会場での大会実行委員による運営は行わない） 各ブロック、番号が一番小さい出場者、および一番大きい出場者は、ドローを印刷し会場に持参、集合時の出欠をとること。 以降、出場者は協力して試合進行すること。 各ブロックの試合結果は所定の方法で報告すること。(P.4 参照)
MDS-02	押立	押立	9:00	
MDS-03	四谷	四谷	9:00	
MDS-04	住吉	都立府中の森	9:00	
MDS-05	若松	若松	9:00	
MDS-06	紅葉丘	都立府中の森	9:00	
MDS-07	平和の森	平和の森	9:00	
MDS-08	栄町	都立府中の森	9:00	

<本戦>

会場		集合 時間	運営
10/23	予備日未定		
都立府中の森	未定	未定	大会実行委員が大会本部を設置し運営

6-8 女子シニアダブルス

<予選>

ブロック 番号	会場		集合 時間	運営
	9/25	10/23(予備日)		
WDS-01	小柳(A)	小柳(A)	9:00	出場者による自主運営（各会場での大会実行委員による運営は行わない） 各ブロック、番号が一番小さい出場者、および一番大きい出場者は、ドローを印刷し会場に持参、集合時の出欠をとること。 以降、出場者は協力して試合進行すること。 各ブロックの試合結果は所定の方法で報告すること。(P.4 参照)
WDS-02	小柳(B)	小柳(B)	9:00	
WDS-03	小柳(C)	小柳(C)	9:00	
WDS-04	小柳(D)	小柳(D)	9:00	

<本戦>

会場		集合 時間	運営
10/23	予備日未定		
都立府中の森	未定	未定	大会実行委員が大会本部を設置し運営

6-9 中学生種目

<予選>

ブロック 番号	会場		集合 時間	運営
	9/3	9/11(予備日)		
MSJ-01 MSJ-02 MSJ-03	若松	若松	9:00	中学生指導者にてコートレフリーを行う 各ブロックの試合結果は中学生指導者が所定の方法で報告する。 (P.5 参照)
MSJ-04 MSJ-05	四谷	四谷	9:00	
MSJ-06 MSJ-07 MSJ-08	紅葉丘	紅葉丘	9:00	
MDJ-01 MDJ-02 MDJ-03 MDJ-04	押立	押立	9:00	
WSJ-01 WSJ-02 WSJ-03 WSJ-04 WDJ-01	小柳(ABCD)	小柳(ABCD)	9:00	
WDJ-02 WDJ-03 WDJ-04	平和の森	平和の森	9:00	

<本戦>

会場		集合 時間	運営
9/11	9/18(予備日)		
小柳(ABCD)	小柳(ABCD)	9:00	中学生指導者、および大会実行委員が大会本部を設置し運営

6-13 小学生種目

<予選>

種目	ブロック 番号	会場		集合 時間	運営
		10/2	10/30(予備日)		
小学生男子 シングルス	全員	小柳 (ABCD)	郷土の森 (ABCD)	9:00	小学生指導者にてコー トレフリーを行う 各ブロックの試合結果 は小学生指導者が所定 の方法で報告する。 (P.5 参照)
小学生女子 シングルス	A B C D E F G H	小柳 (ABCD)	郷土の森 (ABCD)	11:30 13:00	

<本戦>

種目	会場		集合 時間	運営
	10/30	11/13(予備日)		
小学生男子シングルス	郷土の森 (ABCD)	郷土の森 (ABCD)	未定	小学生指導者、および 大会実行委員が大会本 部を設置し運営
小学生女子シングルス	郷土の森 (ABCD)	郷土の森 (ABCD)	未定	

6-14 団体種目

会場、集合時間は、「8. 組合せ（ドロー）団体種目」に記載する。

7. 組合せ（ドロー）個人種目

※ダブルスにおいて、記載されている町名、学校名などは、左側に記載された選手のものである。

・男子シングルス	18
・女子シングルス	21
・シニアシングルス	23
・グランドシニアシングルス	26
・男子ダブルス	28
・女子ダブルス	30
・男子シニアダブルス	32
・女子シニアダブルス	35
・中学男子シングルス	37
・中学女子シングルス	39
・中学男子ダブルス	41
・中学女子ダブルス	43
・小学男子シングルス	45
・小学女子シングルス	47

■ 第63回府中市民体育大会(令和4年度大会)

男子シングルス (A)ブロック

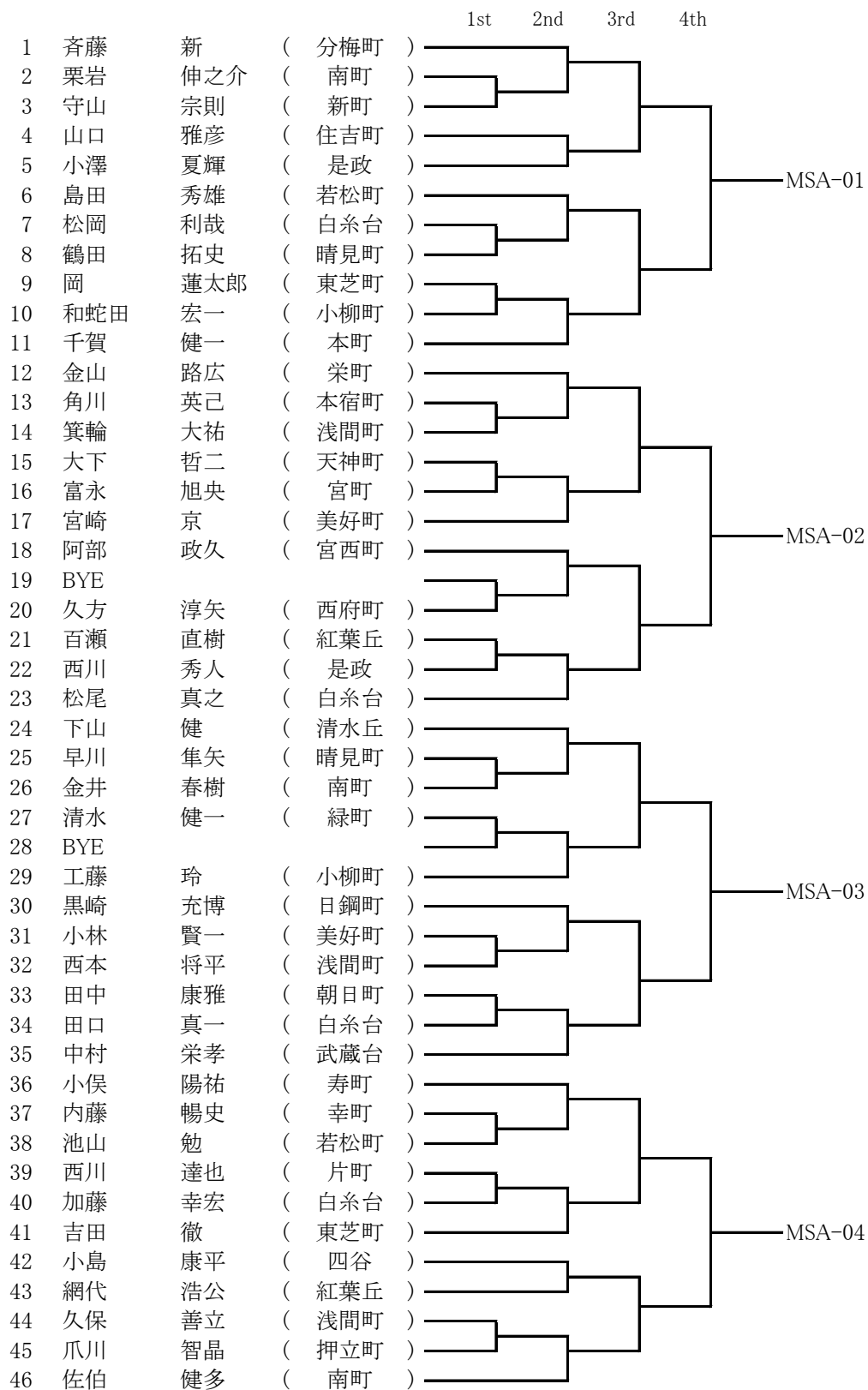

■ 第63回府中市民体育大会(令和4年度大会)

男子シングルス (B)ブロック

				1st	2nd	3rd	4th	
47	末永	健汰	(本町)					
48	米澤	幸寛	(押立町)					
49	河合	克仁	(浅間町)					
50	大西	裕一郎	(是政)					
51	益田	裕一郎	(宮西町)					
52	吉野	智貴	(白糸台)					
53	國分	章照	(本宿町)					
54	横田	耕司	(日鋼町)					
55	増田	真一	(住吉町)					
56	小林	立彦	(東芝町)					
57	内山	一晴	(南町)					
58	金子	航海	(小柳町)					
59	湯浅	亮也	(緑町)					
60	木暮	高志	(四谷)					
61	新井	康弘	(天神町)					
62	小澤	宏司	(是政)					
63	内田	拓馬	(栄町)					
64	佐々木	秀明	(若松町)					
65	BYE							
66	五十嵐	務	(晴見町)					
67	新美	伸敏	(八幡町)					
68	河野	広樹	(白糸台)					
69	清水	健太	(清水丘)					
70	川辺	裕太	(天神町)					
71	板山	静季	(府中町)					
72	築瀬	亘	(小柳町)					
73	中本	雄士	(浅間町)					
74	BYE							
75	石黒	丈晴	(白糸台)					
76	白井	匠	(押立町)					
77	石塚	雫	(四谷)					
78	保谷	悠太	(南町)					
79	野村	昌裕	(分梅町)					
80	内堀	司	(清水丘)					
81	細井	達也	(本町)					
82	竹下	大輔	(晴見町)					
83	村松	励	(栄町)					
84	中井	雄介	(白糸台)					
85	八田	直紀	(美好町)					
86	田中	正人	(若松町)					
87	大井	常義	(朝日町)					
88	小野寺	昭人	(東芝町)					
89	米田	宗和	(是政)					
90	園田	勇也	(紅葉丘)					
91	松村	隆一	(宮町)					
92	菊川	和樹	(幸町)					

MSA-05

MSA-06

MSA-07

MSA-08

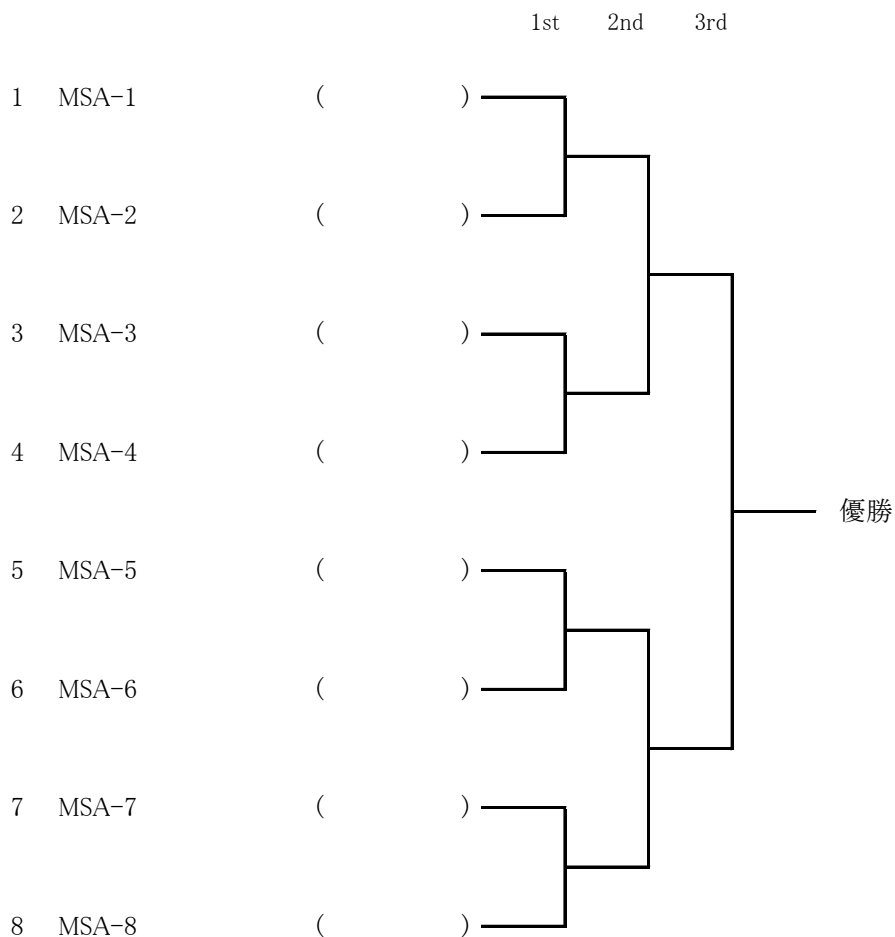

■ 第63回府中市民体育大会(令和4年度大会)

女子シングルス

			1st	2nd	3rd	
1	河内	希美	(若松町)	┌───┐		
2	小沼	裕子	(日新町)	└───┘		
3	山本	愛子	(宮西町)	┌───┐		WSA-01
4	市瀬	久美子	(住吉町)	└───┘		
5	三木	洋子	(浅間町)	┌───┐		
6	加藤	ひとみ	(片町)	└───┘		
7	小菅	智子	(武蔵台)	┌───┐		WSA-02
8	木暮	妙	(四谷)	└───┘		
9	BYE			┌───┐		
10	大木	智江子	(押立町)	└───┘		
11	福田	彩子	(晴見町)	┌───┐		WSA-03
12	加藤	玲奈	(白糸台)	└───┘		
13	相澤	まや	(北山町)	┌───┐		
14	内藤	あずさ	(分梅町)	└───┘		
15	BYE			┌───┐		
16	青木	信子	(本宿町)	└───┘		
17	松澤	千明	(小柳町)	┌───┐		WSA-04
18	植田	裕子	(南町)	└───┘		
19	若林	加奈子	(白糸台)	┌───┐		
20	長谷川	知子	(府中町)	└───┘		
21	常世田	礼子	(是政)	┌───┐		
22	秋元	雅子	(白糸台)	└───┘		WSA-05
23	菰口	直美	(府中町)	┌───┐		
24	大竹	真理子	(宮町)	└───┘		
25	沼崎	美香	(晴見町)	┌───┐		
26	小山	瑛子	(多磨町)	└───┘		
27	東浦	みづほ	(押立町)	┌───┐		WSA-06
28	BYE			└───┘		
29	友野	亮子	(浅間町)	┌───┐		
30	飯嶋	あけみ	(白糸台)	└───┘		
31	吉野	順子	(若松町)	┌───┐		WSA-07
32	三浦	範子	(美好町)	└───┘		
33	藤田	聡子	(本町)	┌───┐		
34	坂井	弘美	(押立町)	└───┘		WSA-08
35	熊村	茜	(浅間町)	┌───┐		
36	伊藤	仁美	(白糸台)	└───┘		
37	BYE			┌───┐		
38	佐藤	美雪	(新町)	└───┘		
39	高橋	祥子	(白糸台)	┌───┐		WSA-08
40	畑山	文子	(日新町)	└───┘		
41	吉澤	美穂	(清水丘)	┌───┐		
42	土肥	由香	(幸町)	└───┘		
43	酒井	靖子	(若松町)	┌───┐		

1st 2nd 3rd

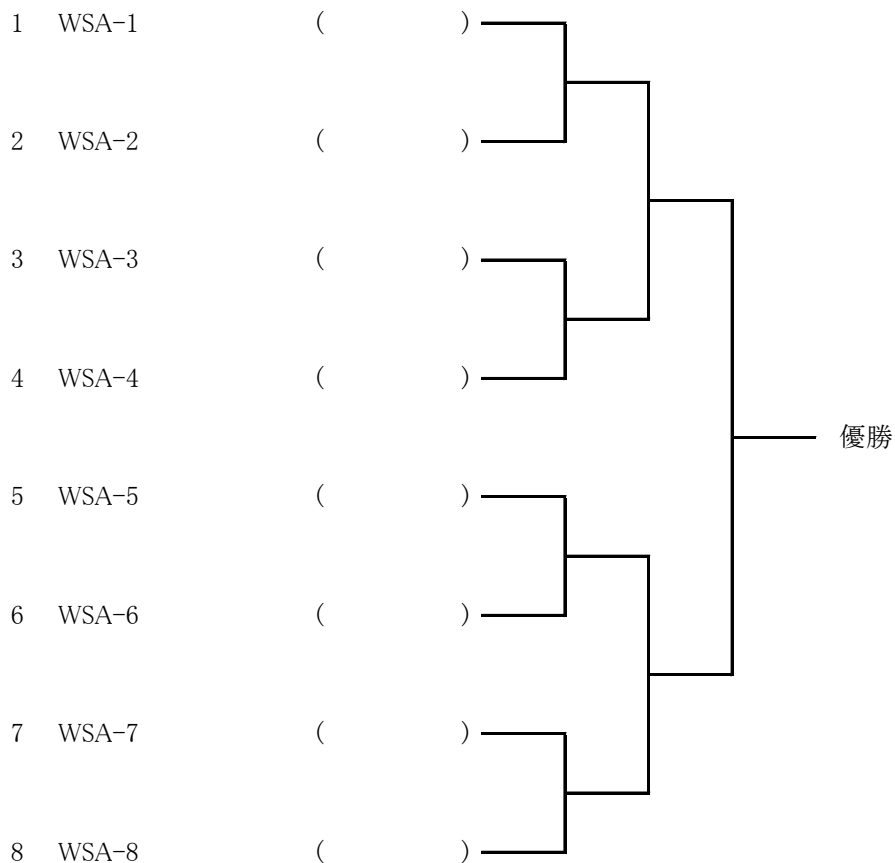

■ 第63回府中市民体育大会(令和4年度大会)

シニアシングルス (A)ブロック

			1st	2nd	3rd	4th	
1	真壁 和史	(日新町)					
2	石塚 浩一	(四谷)					
3	柑子木 浩徳	(本町)					
4	塩ノ谷 定光	(武蔵台)					
5	田中 茂一	(宮町)					
6	横山 浩一	(宮西町)					
7	高橋 敏彦	(東芝町)					
8	荒川 雄一	(押立町)					
9	安瀬 高志	(是政)					
10	安江 崇	(清水丘)					
11	朝倉 孝次郎	(本宿町)					
12	牧野 靖	(天神町)					
13	青木 修	(住吉町)					
14	碓井 伸一	(南町)					
15	三重野 国人	(押立町)					
16	BYE						
17	上田 浩一郎	(四谷)					
18	横山 隆	(浅間町)					
19	三浦 泰一	(美好町)					
20	寺嶋 将司	(若松町)					
21	野口 敬右	(片町)					
22	吉野 智政	(白糸台)					
23	川村 健一	(白糸台)					
24	吉村 昌晃	(日新町)					
25	萱沼 健	(四谷)					
26	中村 勉	(是政)					
27	武井 竹彦	(住吉町)					
28	植松 哲	(朝日町)					
29	吉野 泰正	(押立町)					
30	塚本 祐士	(栄町)					
31	久永 純一	(日鋼町)					
32	猫本 泰彦	(晴見町)					
33	池田 勉	(南町)					
34	高橋 直之	(日新町)					
35	渡辺 一博	(西府町)					
36	岡田 信浩	(片町)					
37	BYE						
38	尾口 健一	(是政)					
39	志村 明史	(天神町)					
40	田中 克昌	(宮西町)					
41	八木 英夫	(紅葉丘)					
42	鈴木 勝利	(浅間町)					
43	横井 俊明	(押立町)					

■ 第63回府中市民体育大会(令和4年度大会)

シニアシングルス (B)ブロック

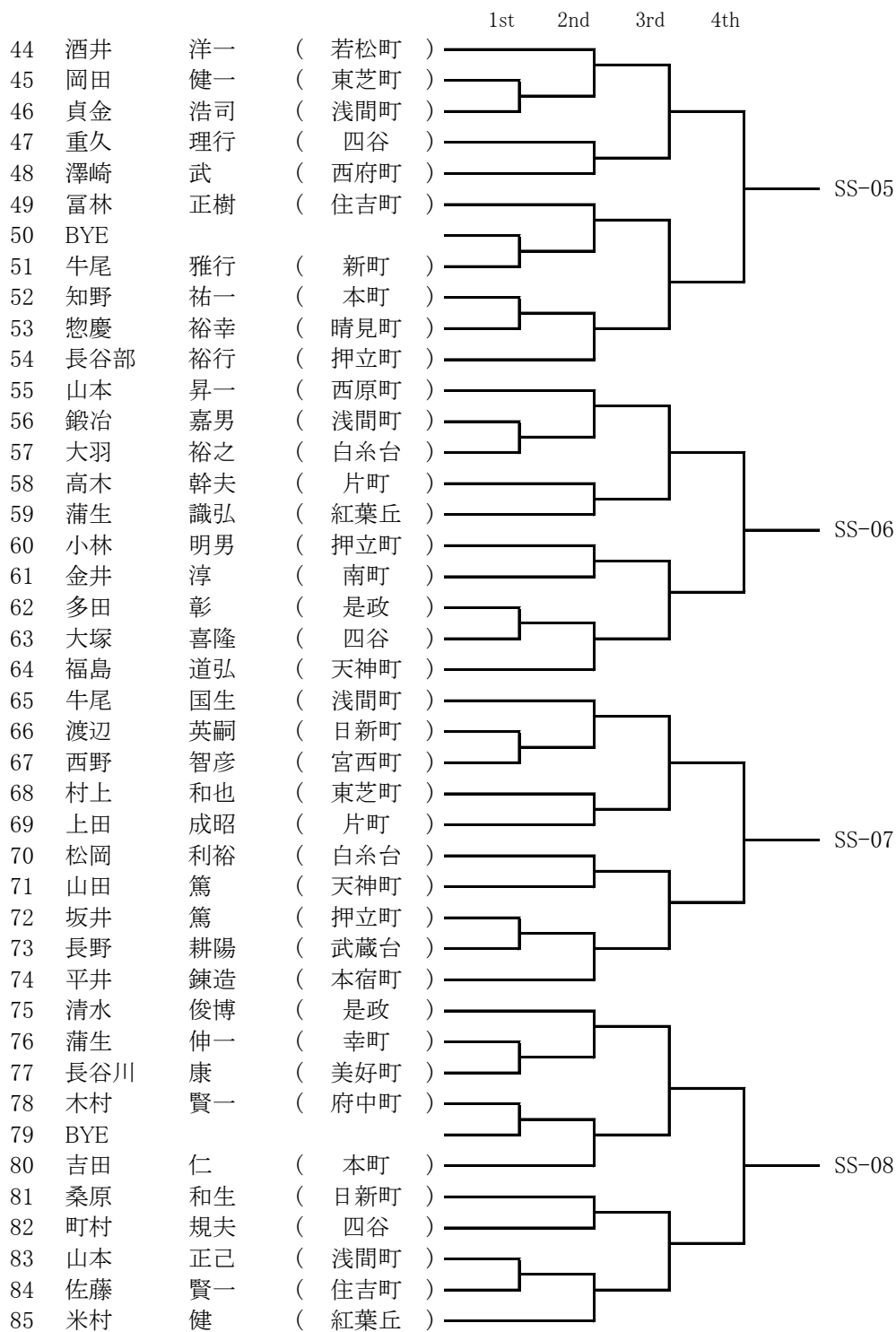

1st 2nd 3rd

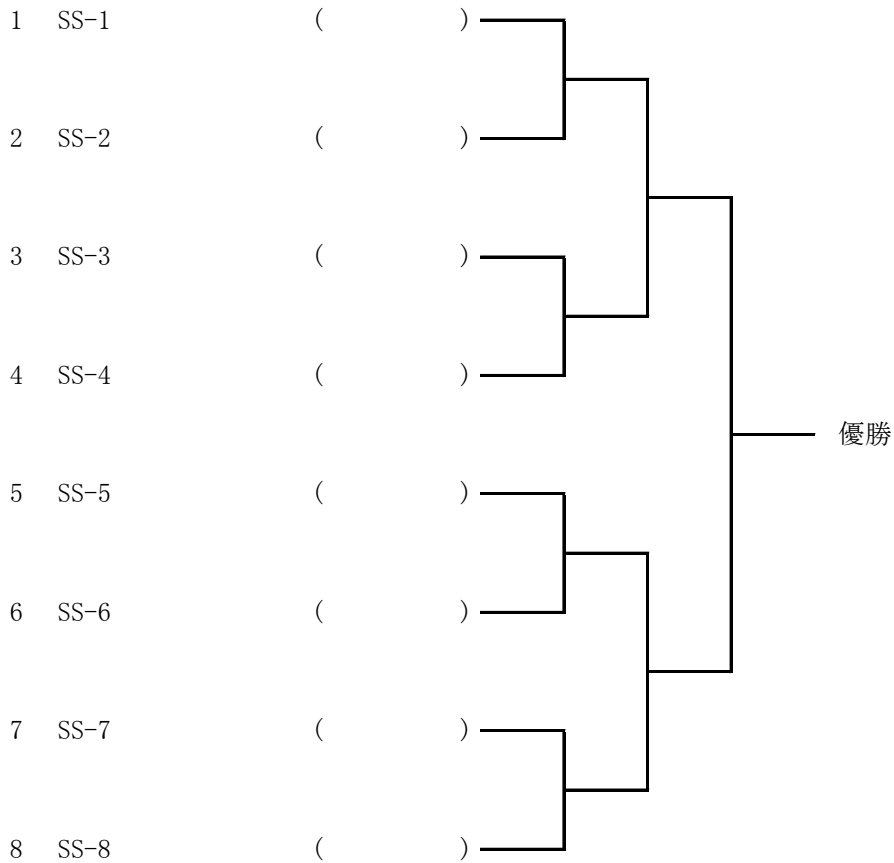

■ 第63回府中市民体育大会(令和4年度大会)

グランドシニアシングルス

			1st	2nd	3rd	
1	菅野	修	(府中町)	┌──────────┴──────────┐		
2	川上	隆史	(浅間町)	┌──────────┴──────────┐		
3	高久	正夫	(四谷)	┌──────────┴──────────┐		
4	圓山	正芳	(小柳町)	┌──────────┴──────────┐		
5	仲井	真澄	(押立町)	┌──────────┴──────────┐		
6	佐藤	浩	(押立町)	┌──────────┴──────────┐		
7	御所	正道	(新町)	┌──────────┴──────────┐		
8	安原	淳司	(宮町)	┌──────────┴──────────┐		
9	BYE			┌──────────┴──────────┐		
10	開沼	聡	(白糸台)	┌──────────┴──────────┐		
11	三宅	良三	(浅間町)	┌──────────┴──────────┐		
12	阿澄	幸夫	(押立町)	┌──────────┴──────────┐		
13	加藤	泰典	(住吉町)	┌──────────┴──────────┐		
14	金子	恭昌	(四谷)	┌──────────┴──────────┐		
15	井上	憲司	(分梅町)	┌──────────┴──────────┐		
16	前原	博久	(本町)	┌──────────┴──────────┐		
17	鈴木	美紀男	(西原町)	┌──────────┴──────────┐		
18	飯嶋	健二	(白糸台)	┌──────────┴──────────┐		
19	武内	進	(天神町)	┌──────────┴──────────┐		
20	内田	裕司	(片町)	┌──────────┴──────────┐		
21	濱田	輝之	(浅間町)	┌──────────┴──────────┐		
22	伊藤	仁四郎	(清水丘)	┌──────────┴──────────┐		
23	関根	英夫	(白糸台)	┌──────────┴──────────┐		
24	岡野	浩	(片町)	┌──────────┴──────────┐		
25	山崎	敏之	(八幡町)	┌──────────┴──────────┐		
26	岩崎	直樹	(西府町)	┌──────────┴──────────┐		
27	山木	秀哉	(天神町)	┌──────────┴──────────┐		
28	小沢	稔	(新町)	┌──────────┴──────────┐		
29	原	慶資	(押立町)	┌──────────┴──────────┐		
30	藤田	政満	(本町)	┌──────────┴──────────┐		
31	花岡	武	(幸町)	┌──────────┴──────────┐		
32	BYE			┌──────────┴──────────┐		
33	河内	勇	(若松町)	┌──────────┴──────────┐		
34	飯島	豊	(押立町)	┌──────────┴──────────┐		
35	戸田	一郎	(朝日町)	┌──────────┴──────────┐		
36	山道	洋次	(緑町)	┌──────────┴──────────┐		
37	市瀬	博之	(住吉町)	┌──────────┴──────────┐		
38	進藤	都夫	(南町)	┌──────────┴──────────┐		
39	遠藤	正昭	(四谷)	┌──────────┴──────────┐		
40	田代	正登	(本町)	┌──────────┴──────────┐		

■ 第63回府中市民体育大会(令和4年度大会)

グランドシニアシングルス (本戦)

1st 2nd 3rd

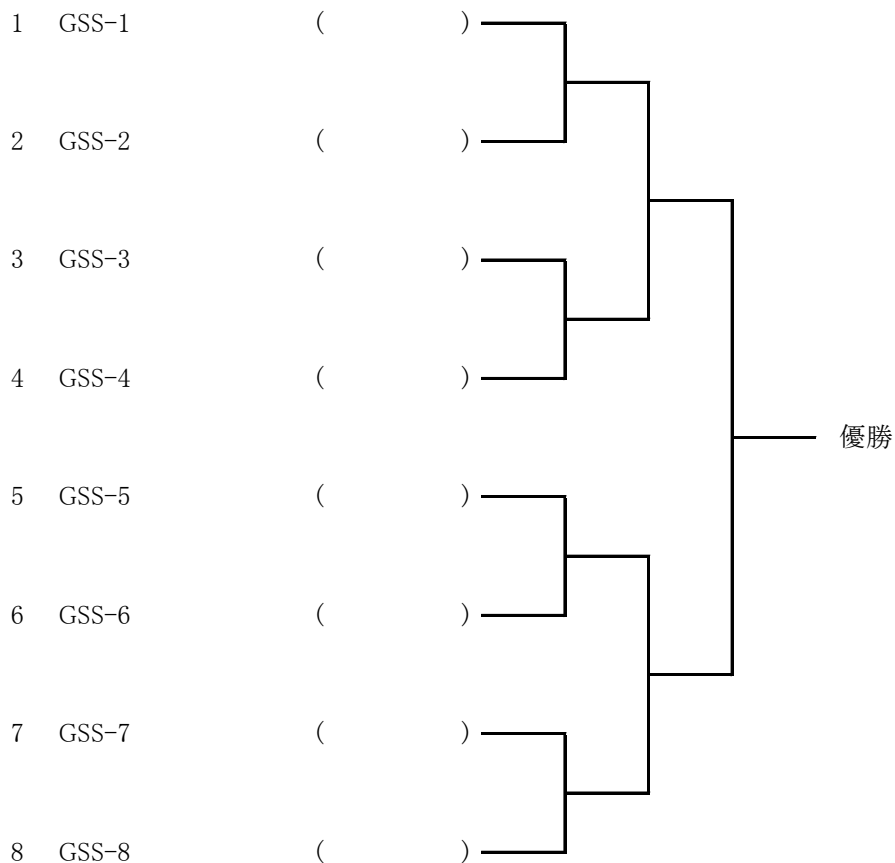

						1st	2nd	3rd	
1	杉山田	竜吾	・坂元	崇哲	(押立町)				MDA-01
2	増田	真一	・原	尚洋	(住吉町)				
3	石黒	丈晴	・根岸	良和	(白糸台)				
4	松村	隆一	・鶴田	拓史	(宮町)				
5	金井	春樹	・金井	淳	(南町)				
6	猫本	泰彦	・丸一	康仁	(晴見町)				
7	小澤	宏司	・小澤	夏輝	(是政)				
8	岡本	秀一	・喜久川	博一	(本町)				
9	BYE								
10	石塚	浩一	・加藤	馨	(四谷)				MDA-02
11	長野	耕陽	・長野	幹大	(武蔵台)				
12	築瀬	亘	・百瀬	直樹	(小柳町)				
13	岡	蓮太郎	・岡	利明	(東芝町)				
14	吉岡	祐二	・佐伯	健多	(白糸台)				
15	南波	伸也	・高木	幹夫	(本町)				MDA-03
16	和蛇田	宏一	・豊岡	巧裕	(小柳町)				
17	米澤	幸寛	・山道	洋次	(押立町)				
18	野村	昌裕	・内田	拓馬	(分梅町)				
19	田中	康雅	・工藤	玲	(朝日町)				
20	池山	勉	・林	太郎	(若松町)				
21	佐田谷	彰	・穴田	孝博	(府中町)				
22	BYE								
23	秋元	拓	・佐藤	弦太	(天神町)				MDA-04
24	中川	湧仁	・石塚	雫	(日新町)				
25	村松	励	・新井	康弘	(栄町)				
26	田口	真一	・神保	博行	(白糸台)				
27	菊川	和樹	・板山	静季	(幸町)				
28	富永	旭央	・末永	健汰	(宮町)				MDA-05
29	臼井	歩	・臼井	匠	(押立町)				
30	清水	俊博	・清水	敦彦	(是政)				
31	馬場	拓海	・吉野	智貴	(本町)				
32	横山	浩一	・唯野	陽一郎	(宮西町)				
33	BYE								
34	大下	哲二	・前田	兼作	(天神町)				MDA-06
35	松尾	真之	・河野	広樹	(白糸台)				
36	川俣	明	・湯浅	亮也	(日新町)				
37	内堀	司	・辻	勇太	(清水丘)				
38	横田	耕司	・横田	宇宙	(日鋼町)				
39	竹下	大輔	・早川	隼矢	(晴見町)				
40	山口	雅彦	・柳澤	恵樹	(住吉町)				
41	大西	裕一郎	・新美	伸敏	(是政)				MDA-07
42	網代	浩公	・中井	雄介	(紅葉丘)				
43	保谷	悠太	・藤原	悠暉	(南町)				
44	藤森	大智	・大井	常義	(若松町)				
45	佐藤	陽一	・河原	卓	(小柳町)				
46	BYE								
47	新藤	純也	・横関	春樹	(武蔵台)				MDA-08
48	茂木	慎太郎	・西沢	康平	(新町)				
49	牧野	靖	・西川	秀人	(天神町)				
50	河合	克仁	・中本	雄士	(浅間町)				
51	遠藤	雄治	・関口	隆之	(本町)				
52	永井	仁	・日向	泰久	(白糸台)				
53	島田	勝成	・轟	龍太	(幸町)				
54	斉藤	新	・園田	勇也	(分梅町)				

■ 第63回府中市民体育大会(令和4年度大会)

男子ダブルス (本戦)

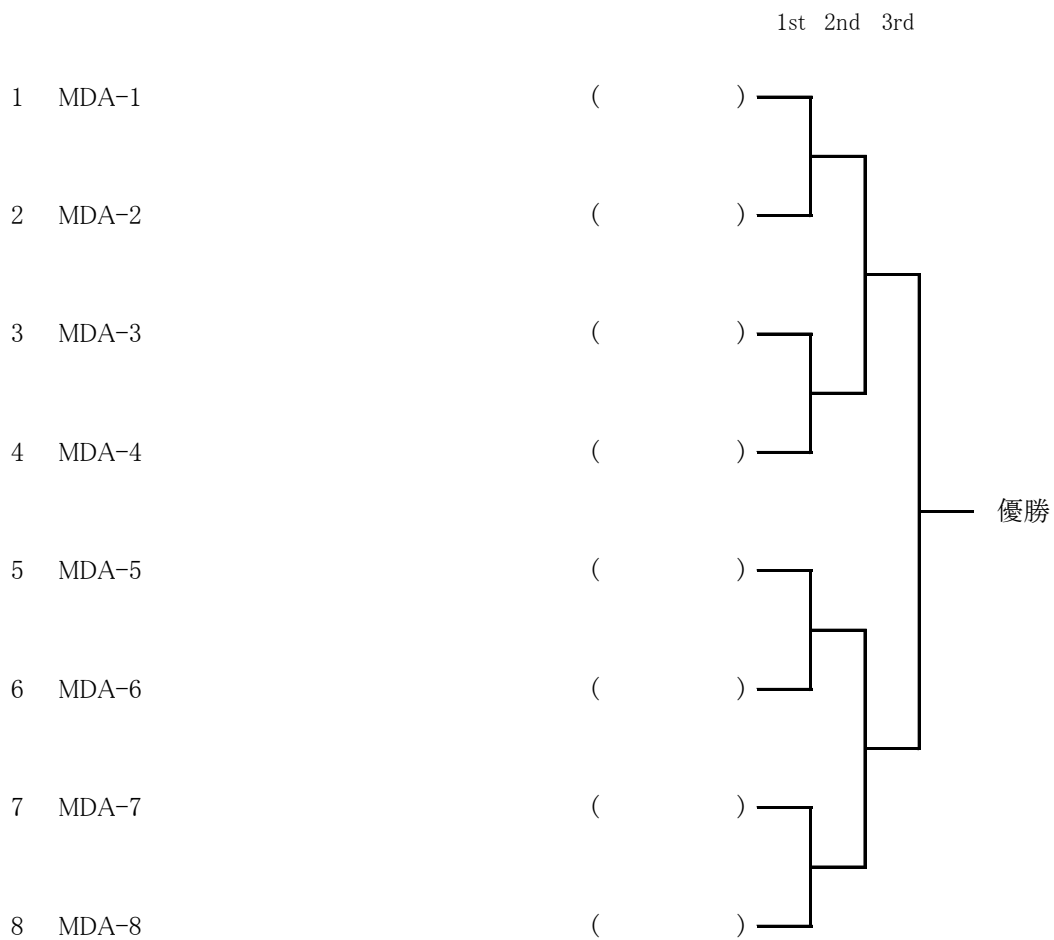

■ 第63回府中市民体育大会(令和4年度大会)

女子ダブルス

	1st	2nd	3rd		
1	田村	豊美	・大橋	春佳	(四谷)
2	BYE				
3	高橋	祥子	・吉澤	美穂	(白糸台)
4	奥田	優子	・大西	美治	(清水丘)
5	太田	彩子	・伊藤	仁美	(美好町)
6	花村	恵	・大木	智江子	(押立町)
7	渡辺	初代	・青木	信子	(西府町)
8	熊村	茜	・渡邊	結衣	(浅間町)
9	枝	恵利子	・村田	奈美子	(南町)
10	金山	典子	・秋元	真由	(栄町)
11	松澤	千明	・三木	洋子	(小柳町)
12	五十嵐	直子	・雨宮	朗子	(晴見町)
13	笠井	美幸	・笠井	希咲良	(武蔵台)
14	益田	忍	・常世田	礼子	(宮西町)
15	BYE				
16	小澤	千夏	・寺田	碧	(新町)
17	桐谷	香織	・徳宿	美穂	(西原町)
18	BYE				
19	佐藤	里美	・佐藤	美雪	(栄町)
20	三浦	範子	・坂井	弘美	(美好町)
21	加藤	ひとみ	・山口	睦	(片町)
22	清原	洋子	・宮嶋	千絵子	(朝日町)
23	松尾	みな	・辻口	直子	(白糸台)
24	川嶋	理恵	・長谷川	知子	(浅間町)
25	藤井	直子	・小菅	智子	(武蔵台)
26	大原	久美	・馬田	彩夢	(浅間町)
27	山本	愛子	・仲川	桜子	(宮西町)
28	福田	彩子	・下山	由美子	(晴見町)
29	宍戸	香保	・吉野	順子	(清水丘)
30	東浦	みづほ	・秋元	雅子	(押立町)
31	BYE				
32	若林	加奈子	・藤田	聡子	(白糸台)

■ 第63回府中市民体育大会(令和4年度大会)

女子ダブルス (本戦)

1st 2nd 3rd

1 WDA-1

()

2 WDA-2

()

3 WDA-3

()

4 WDA-4

()

優勝

■ 第63回府中市民体育大会(令和4年度大会)

男子シニアダブルス (A)ブロック

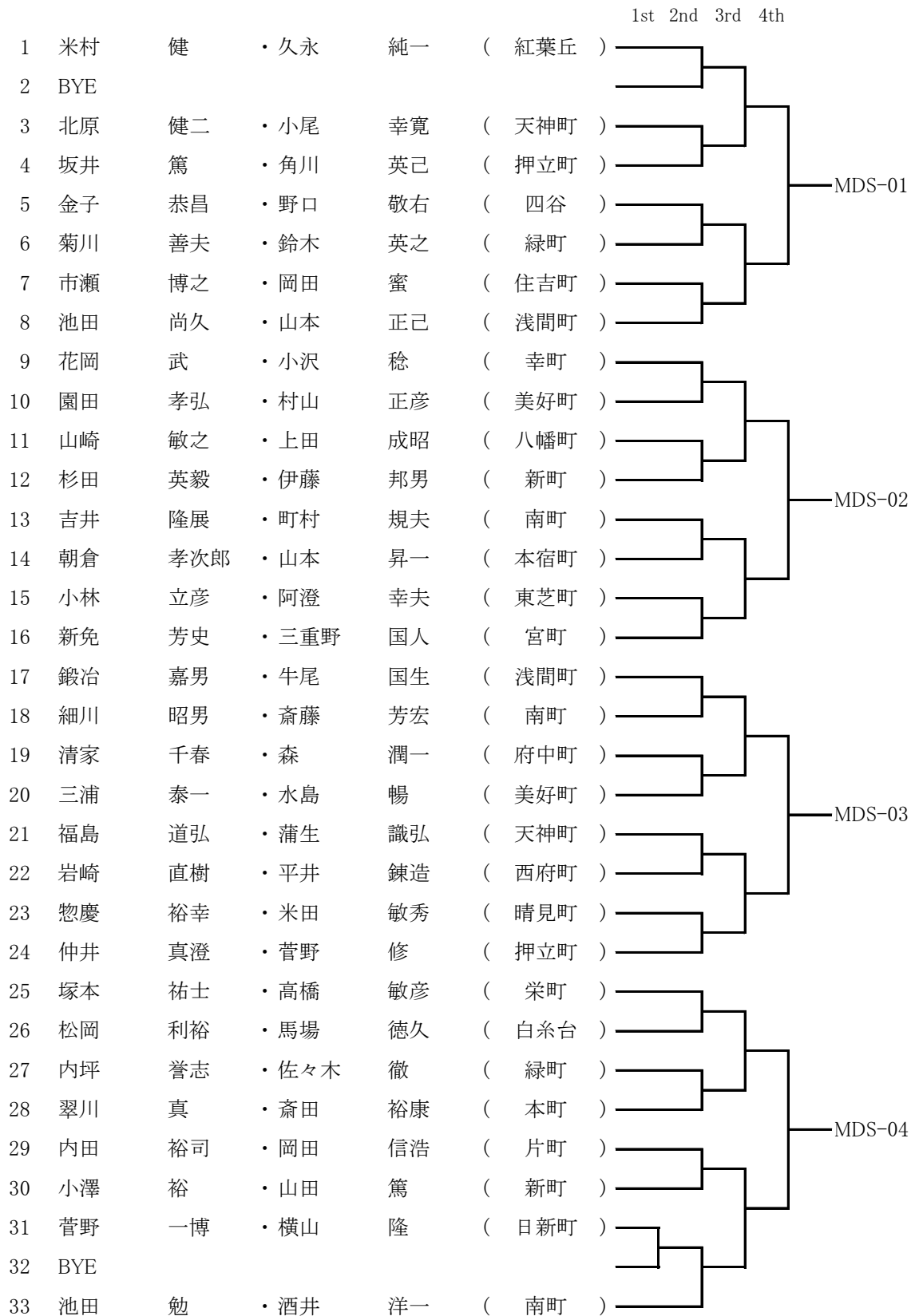

■ 第63回府中市民体育大会(令和4年度大会)

男子シニアダブルス (B)ブロック

	1st	2nd	3rd	4th	
34	鈴木	勝利	・伊藤	和夫	(浅間町)
35	BYE				
36	桑原	和生	・畑山	洋一	(南町)
37	田辺	佳正	・塩ノ谷	定光	(武蔵台)
38	富林	正樹	・萱沼	健	(住吉町)
39	石井	聡	・横井	俊明	(押立町)
40	羽毛田	徹夫	・田村	欣也	(白糸台)
41	戸塚	康幸	・鳥海	基哉	(朝日町)
42	安江	崇	・市毛	彰	(清水丘)
43	御所	正道	・圓山	正芳	(新町)
44	渡辺	英嗣	・久富	光映	(日新町)
45	青木	修	・秦	正彦	(住吉町)
46	岡野	浩	・加藤	英樹	(片町)
47	進藤	都夫	・知野	祐一	(南町)
48	山田	昌弘	・長谷部	裕行	(東芝町)
49	佐藤	剛	・伊藤	仁四郎	(分梅町)
50	田中	茂一	・小林	明男	(宮町)
51	蒲生	伸一	・宮川	清人	(幸町)
52	田中	栄一	・渋谷	春男	(緑町)
53	高久	正夫	・岩橋	孝彦	(四谷)
54	河内	勇	・関根	英夫	(若松町)
55	貞金	浩司	・桑原	幹	(浅間町)
56	武井	竹彦	・岡田	健一	(住吉町)
57	藤田	政満	・濱田	輝之	(本町)
58	武内	進	・工藤	賢二	(天神町)
59	渡辺	一博	・大塚	喜隆	(西府町)
60	加藤	泰典	・吉原	博明	(住吉町)
61	牛尾	雅行	・田代	正登	(新町)
62	碓井	伸一	・斉藤	正勝	(南町)
63	原	慶資	・戸田	一郎	(押立町)
64	BYE				
65	長谷川	康	・重政	孝弘	(美好町)

MDS-05

MDS-06

MDS-07

MDS-08

■ 第63回府中市民体育大会(令和4年度大会)

男子シニアダブルス (本戦)

1st 2nd 3rd

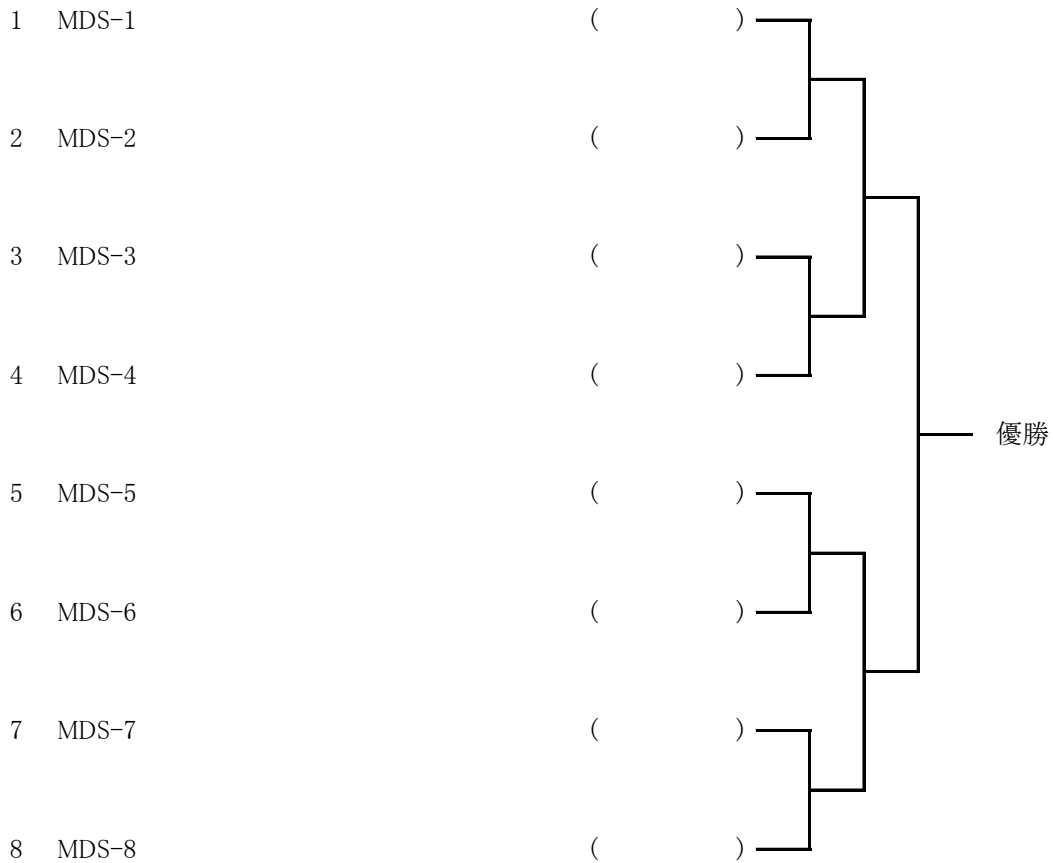

■ 第63回府中市民体育大会(令和4年度大会)

女子シニアダブルス

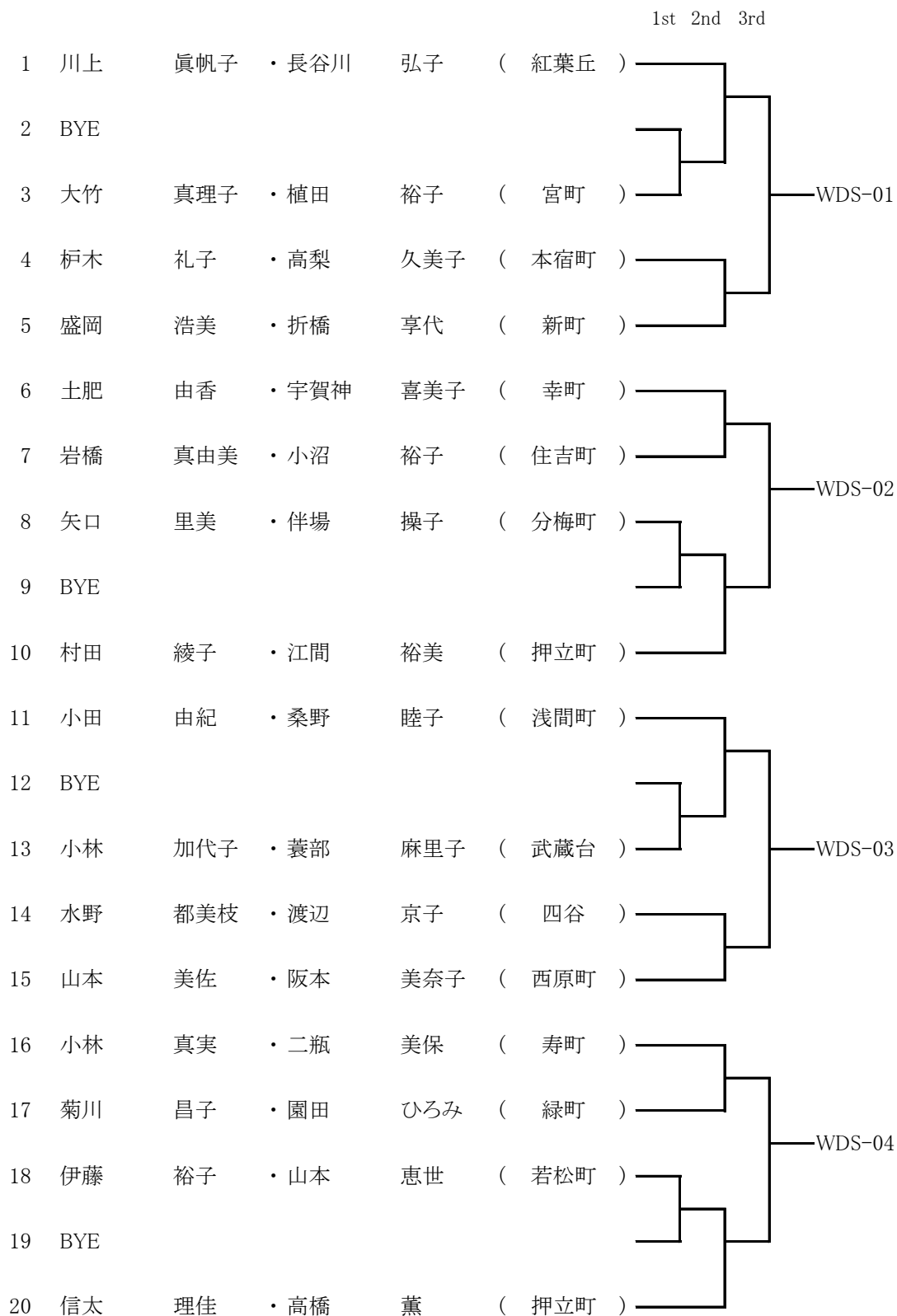

■ 第63回府中市民体育大会(令和4年度大会)

女子シニアダブルス (本戦)

1st 2nd 3rd

1 WDS-1

()

2 WDS-2

()

3 WDS-3

()

4 WDS-4

()

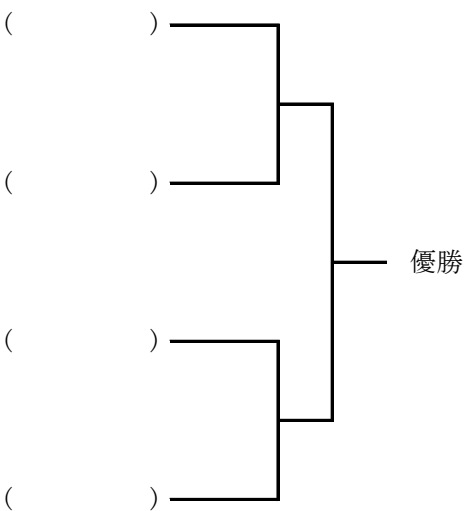

■ 第63回府中市民体育大会(令和4年度大会)

中学生男子シングルス

				1st	2nd	3rd	
1	石坂	颯也	(明星中)				
2	枝	優志	(第三中)				
3	青山	遥人	(第六中)				
4	山田	将睦	(明星中)				
5	BYE						
6	馬場	莞輔	(第二中)				
7	宮澤	颯翔	(第四中)				
8	桐原	翔	(第六中)				
9	田中	佑樹	(明星中)				
10	菊池	悠弥	(第三中)				
11	宇都宮	琉真	(明星中)				
12	棧	優有	(第五中)				
13	中村	嘉允	(第五中)				
14	大坂	陽宇	(第九中)				
15	高橋	朋仁	(第三中)				
16	根岸	律人	(第六中)				
17	園田	龍斗	(明星中)				
18	藤田	隼人	(第五中)				
19	川合	柊大	(第五中)				
20	BYE						
21	池辺	駿人	(第三中)				
22	小野	聖樹	(明星中)				
23	吉村	海希	(第五中)				
24	鈴木	陽大	(第六中)				
25	片山	航大	(明星中)				
26	竹山	将仁	(第六中)				
27	塩澤	勇真	(第三中)				
28	北島	慎也	(明星中)				
29	守山	隼人	(第五中)				
30	内田	心	(明星中)				
31	BYE						
32	桐原	潤	(第六中)				
33	佐藤	雄太	(第九中)				
34	山下	由翔	(第五中)				
35	白井	瑛大	(第六中)				
36	田中	大地	(第三中)				
37	長谷川	湊	(第六中)				
38	小笠原	治柗	(明星中)				
39	碓井	順也	(第三中)				
40	谷中	里空	(第六中)				
41	村上	光	(明星中)				
42	松岡	紘澄	(第六中)				
43	金子	航	(明星中)				
44	森	郁人	(第九中)				
45	細井	大樹	(第三中)				
46	BYE						
47	加藤	律	(第五中)				
48	福田	竣斗	(第五中)				
49	鈴木	智之	(第六中)				
50	井上	直人	(明星中)				

1st 2nd 3rd

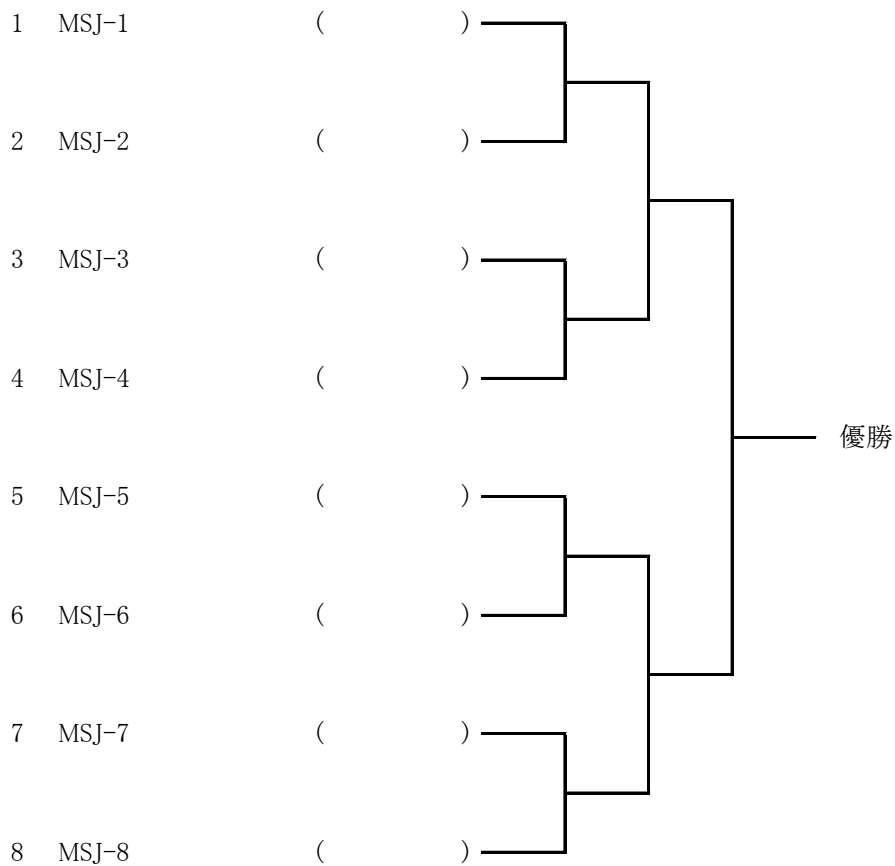

■ 第63回府中市民体育大会(令和4年度大会)

中学生女子シングルス



1st 2nd 3rd

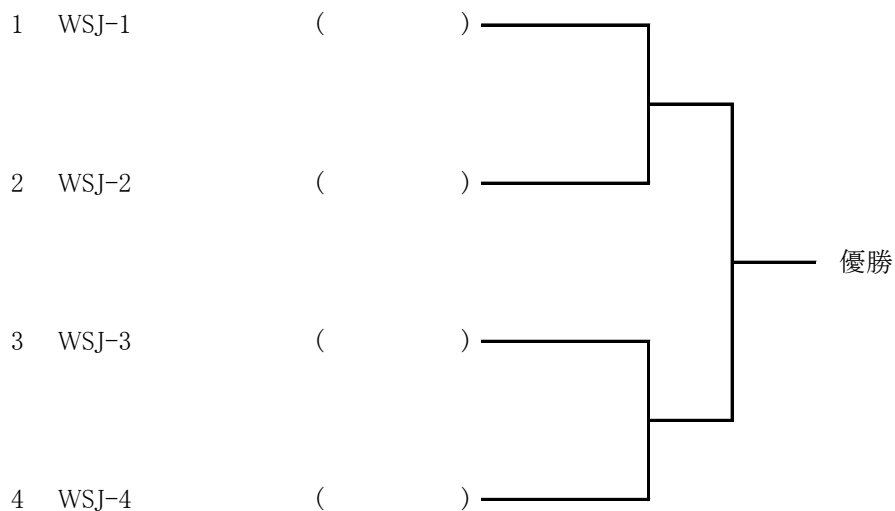

■ 第63回府中市民体育大会(令和4年度大会)

中学生男子ダブルス

	1st	2nd	3rd		
1	稲葉	昇陽	・ 稲葉	颯天	(第九中)
2	小川	弘樹	・ 齋藤	優吾	(第五中)
3	大室	元人	・ 上田	凌平	(明星中)
4	清水	優翔	・ 田口	隼也	(第三中)
5	BYE				
6	野崎	悠聖	・ 太田	慶吾	(明星中)
7	姜	一航	・ 阿部	宏樹	(明星中)
8	原	一陽	・ 東川	颯希	(第六中)
9	大南	空翔	・ 小沼	洋太	(明星中)
10	BYE				
11	沢畑	奏楽	・ 田中	優翔	(第六中)
12	槇枝	奏太	・ 小澤	旬旦	(明星中)
13	BYE				
14	草薙	亮太	・ 吉松	心	(第六中)
15	幸田	漣	・ 田島	康太郎	(第五中)
16	丸山	蓮	・ 後藤	晴希	(第六中)
17	樋口	心来	・ 溝口	絢大	(第六中)
18	小池	翔太	・ 朝廣	春大	(第三中)
19	荒地	奨	・ 染谷	京吾	(明星中)
20	BYE				
21	永井	広大	・ 古川	空	(第九中)

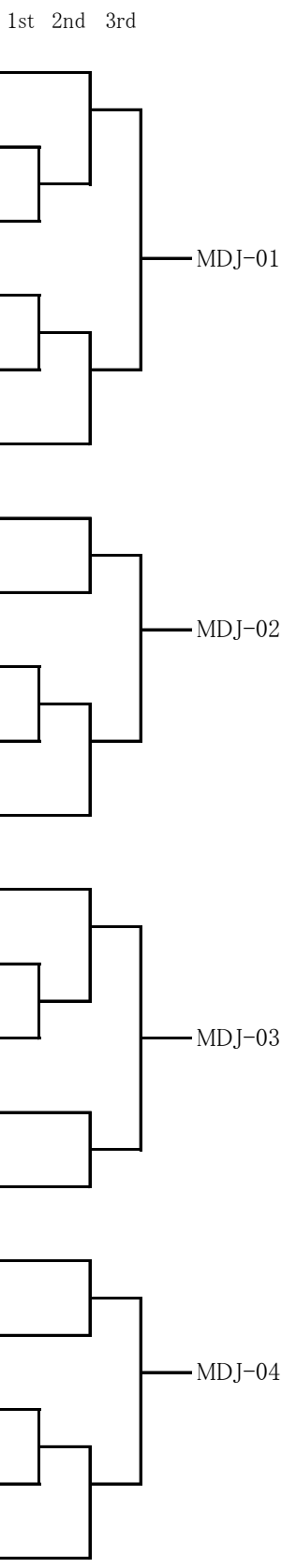

■ 第63回府中市民体育大会(令和4年度大会)

中学生男子ダブルス (本戦)

1st 2nd 3rd

1 MDJ-1

()

2 MDJ-2

()

3 MDJ-3

()

4 MDJ-4

()

優勝

■ 第63回府中市民体育大会(令和4年度大会)

中学生女子ダブルス

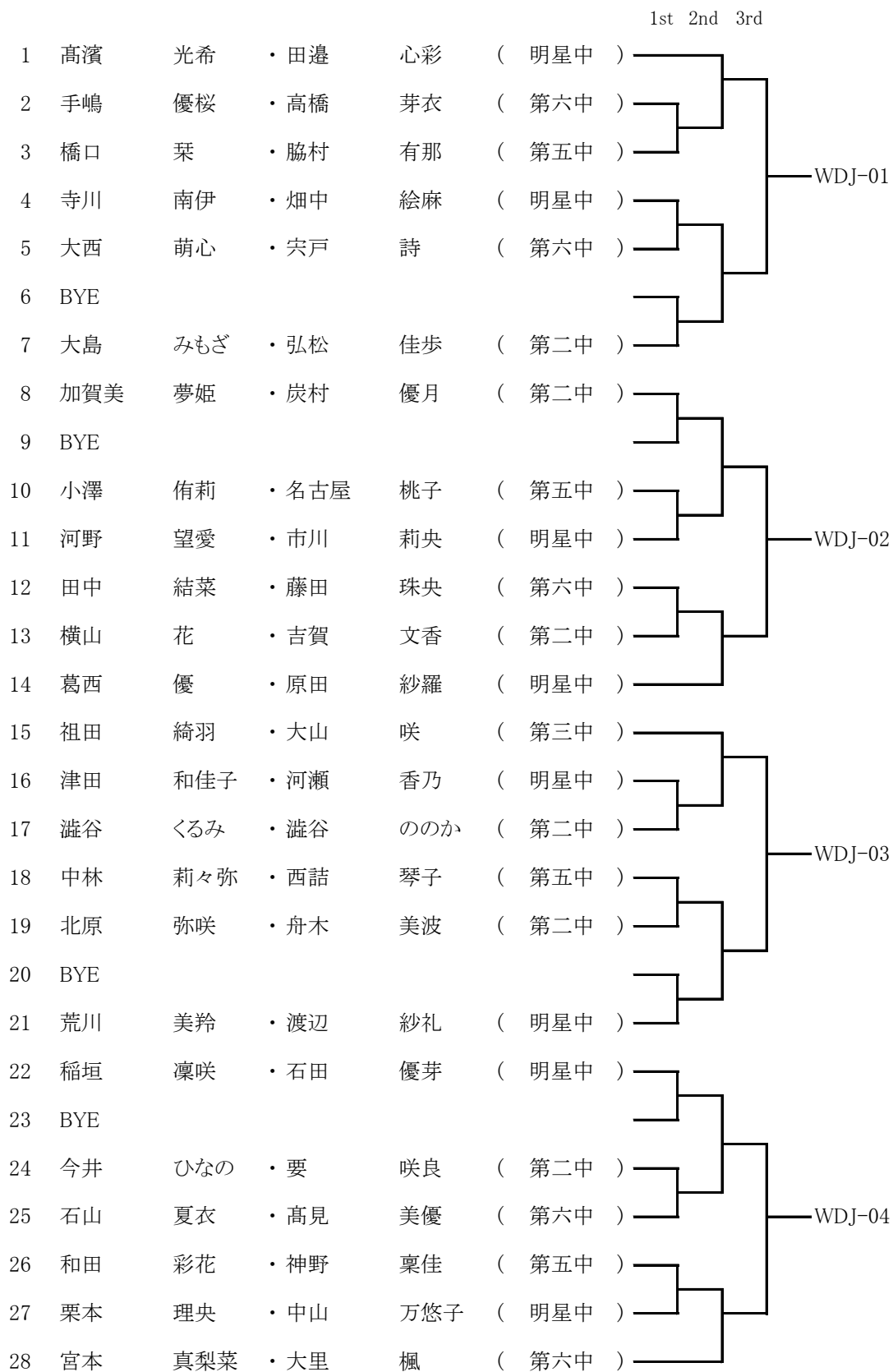

■ 第63回府中市民体育大会(令和4年度大会)

中学生女子ダブルス (本戦)

1st 2nd 3rd

1 WDJ-1

()

2 WDJ-2

()

3 WDJ-3

()

4 WDJ-4

()

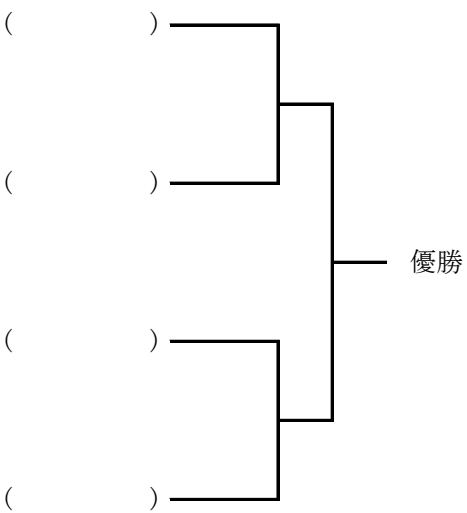

■ 第63回府中市民体育大会(秋季大会) 男子ジュニア小シングルス

		名前	学校名	1	2	3	結果	順位
A	1	荒地 一聡	明星小	/				
	2	牛尾 悠悟	新町小					
	3	保母 凜太郎	住吉SC					

		名前	学校名	4	5	6	結果	順位
B	4	伊藤 海人	南白糸台小	/				
	5	広瀬 瑛大	住吉SC					
	6	金山 紘文	新町小					

		名前	学校名	7	8	9	結果	順位
C	7	木暮 恵介	四谷小	/				
	8	小林 尚生	第六小					
	9	岡本 蓮音	第三小					

		名前	学校名	10	11	12	結果	順位
D	10	寺田 透吾	住吉SC	/				
	11	高木 謙成	白糸台小					
	12	井上 康熙	第六小					

		名前	学校名	13	14	15	結果	順位
E	13	東浦 陽士	南白糸台小	/				
	14	奥田 賢志	住吉SC					
	15	木暮 想介	四谷小					

		名前	学校名	16	17	18	結果	順位
F	16	塩川 陽仁	住吉SC	/				
	17	守山 悠斗	新町小					
	18	馬場 怜輔	第十小					

■ 第63回府中市民体育大会(秋季大会) 男子ジュニア小シングルス

各ブロック1位による決勝トーナメント。

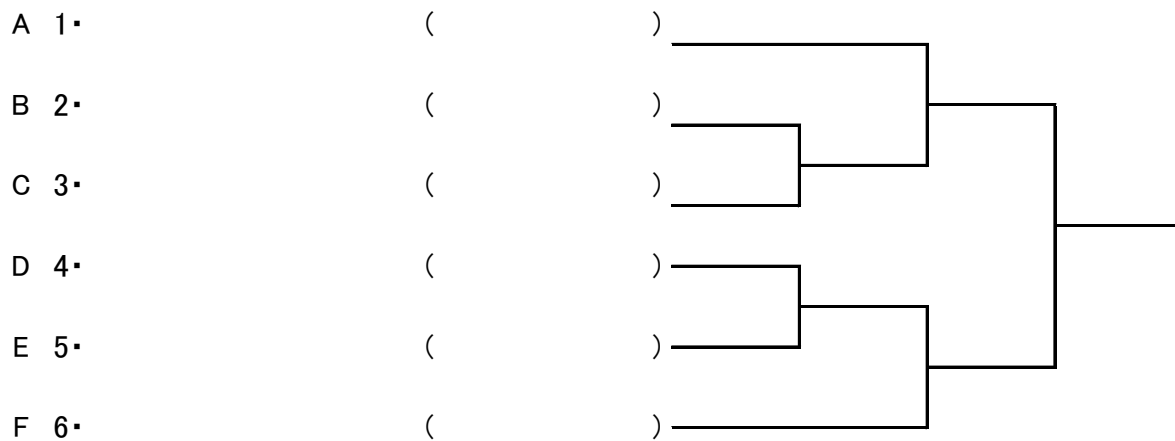

三位決定戦

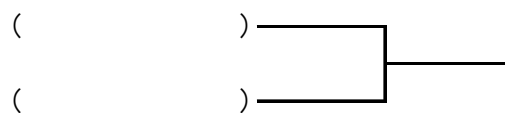

■ 第63回府中市民体育大会(秋季大会) 女子ジュニア小シングルス

		名前	学校名	1	2	3	4	結果	順位
A	1	松岡 玲奈	南白糸台小	/					
	2	野島 彩希	住吉SC						
	3	宮川 珠愛	住吉SC						
	4	藤田 紗帆	住吉SC						

		名前	学校名	5	6	7	結果	順位
B	5	白水 愛彩	第八小	/				
	6	吉田 杏	住吉SC					
	7	小島 佳歩	住吉SC					

		名前	学校名	8	9	10	結果	順位
C	8	谷川 郁莉	住吉SC	/				
	9	坂本 真緒	日新小					
	10	三木 雪乃花	住吉SC					

		名前	学校名	11	12	13	結果	順位
D	11	塩川 千智	住吉SC	/				
	12	中田 綾里	住吉SC					
	13	黒田 珠花	四谷小					

		名前	学校名	14	15	16	結果	順位
E	14	益田 恵夏	住吉SC	/				
	15	藤本 ゆずな	住吉SC					
	16	依田 花耶乃	住吉SC					

		名前	学校名	17	18	19	結果	順位
F	17	伊藤 輝海	南白糸台小	/				
	18	貞孝 純花	住吉SC					
	19	常世田 麗美	住吉SC					

		名前	学校名	20	21	22	結果	順位
G	20	斉藤 未桜	住吉SC	/				
	21	菊川 優羽	第一小					
	22	長濱 凜	住吉SC					

■ 第63回府中市民体育大会(秋季大会) 女子ジュニア小シングルス

		名前	学校名	23	24	25	26	結果	順位
H	23	宮川 清愛	住吉SC	/					
	24	大橋 夏希	若松小						
	25	森 朝香	住吉SC						
	26	芹澤 杏菜	住吉SC						

各ブロック1位による決勝トーナメント

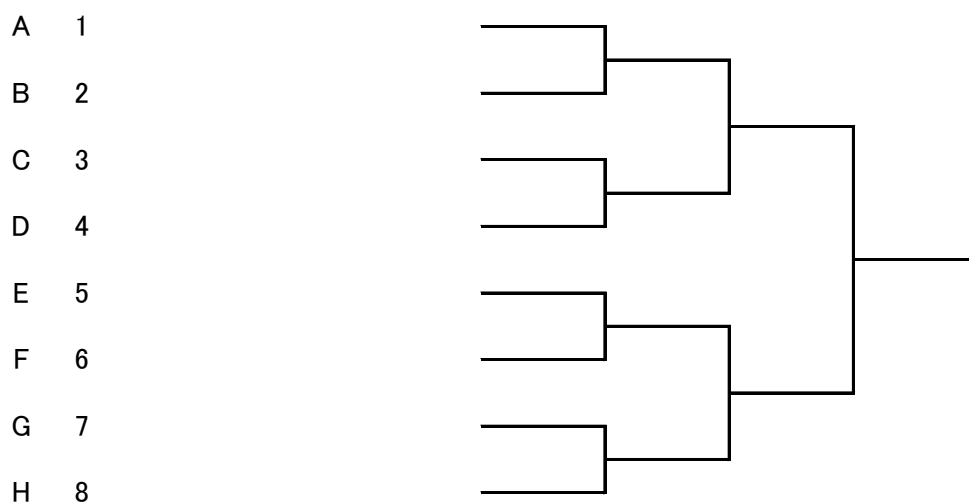

三位決定戦

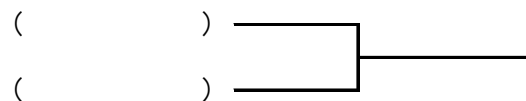

8. 組合せ（ドロー）団体種目

（1）対戦の進め方

- ・原則として、女子D→シニアD／ミックスD→制限なしDの順に試合をする。
- ・4チームのブロックは、以下の順で行う。（各1面進行）
 - 1) 初戦は、① vs ②、③ vs ④ を実施。
 - 2) 2戦目は、①②勝者 vs ③④敗者、①②敗者 vs ③④勝者 を実施。
 - 3) 3戦目は、残りの対戦順で行う。
- ・3チームのブロックは、以下の順で行う。（2面進行）
 - 1) 初戦は、① vs ② を実施。
 - 2) その後、①②の敗者 vs ③ を実施。
 - 3) ①②の勝者 vs ③ を実施。

（2）勝ち上がりの条件

- （第一順位）対戦勝ち数の多いチーム
- （第二順位）直接対決の勝者チーム
- （第三順位）取得セット率の高いチーム（取得セット率＝取得セット数÷総セット数）
- （第四順位）取得ゲーム率の高いチーム（取得ゲーム率＝取得ゲーム数÷総ゲーム数）
- （第五順位）代表者によるジャンケン、もしくはクジ引きで勝ったチーム

（3）負傷等により試合を棄権する場合の取り扱い

対戦表交換後、負傷等により試合を棄権する場合の取り扱いは以下とする。

（試合開始前の場合）

- ・当該試合は0－6として相手の勝利とする。
- ・両者棄権の場合は、両者とも敗者として扱い、スコアは0－0とする。この結果、両チームの勝敗が同数（1勝1敗）となる場合は、当該対戦の取得セット率、取得ゲーム率の高いチームの勝ちとする。取得ゲーム率が同じ場合は、代表者によるジャンケン、もしくはクジ引きで勝ちチームを決定する。

（試合途中の場合）

- ・以降のゲームを相手が全て取ったものとする。（例えば4－1の時点で棄権した場合は、4－6として相手の勝利とする。）

（4）予選日に対戦、試合を消化しきれなかった場合の取り扱い

（勝ち上がりチームが確定している場合）

- ・実施中、および未実施の対戦、試合は打ち切りとする。

（勝ち上がりチームが未確定の場合）

- ・予備日に延期とする。
- ・予選日に全対戦を消化しているチーム（相手チームの勝敗結果で勝ち上がりが決まる可能性のあるチーム）は、代表者（または代理）のみ予備日に参加すればよいこととする。ただし、予選未消化の実施に続き、本戦を実施する場合は本戦開始前までに出場選手がいること。

- ・予備日を棄権した場合は予選を棄権したものとして扱う（他チームの勝敗結果で一位となったとしても勝ち上がりの権利を失う）。スコアは、未実施の対戦は0-3、各試合は0-6、実施中の試合は、以降のゲームを相手が全て取ったものとして扱う。
- ・実施中の試合は選手を変更することはできない。中断したときと同じ選手で試合を再開すること。ただし、未実施の試合については選手の変更はできるものとする。（選手登録がされていて当該対戦で試合をしていない者に限る）その場合、改めて対戦表を相手に提示すること。
- ・実施中の試合の選手が出場できない場合は、この試合のみの棄権ができる。この場合、以降のゲームを相手が全て取ったものとする。（例えば4-1の時点で中断していた場合は、4-6として相手の勝利とする。）ただし、両チームとも当該試合が棄権となる場合は、スコアは中断時点のものとし、勝敗はなしとする。（例えば第一試合勝利後、第二試合が4-1の時点で中断していた場合は、第二試合のスコアは4-1として勝敗はなし。第三試合は相手が勝った場合は1-1として当該対戦における獲得ゲーム率で勝敗を決める）

<勝ち上がりの計算例>

以下の場合、取得ゲーム率でBチームの勝ち上がりとなる

	Aチーム	Bチーム	Cチーム	勝敗
Aチーム		2-1 6-4 3-6 6-1	1-2 0-6 2-6 6-3	1勝1敗
Bチーム	1-2 4-6 6-3 1-6		2-1 4-6 6-1 6-3	1勝1敗
Cチーム	2-1 6-0 6-2 3-6	1-2 6-4 1-6 3-6		1勝1敗

Aチーム取得セット率

$$(2+1) \div (2+1+1+2) = 0.5$$

Bチーム取得セット率

$$(1+2) \div (1+2+2+1) = 0.5$$

Cチーム取得セット率

$$(2+1) \div (2+1+1+2) = 0.5$$

Aチーム取得ゲーム率

$$(6+3+6+0+2+6) \div (6+4+3+6+6+1+0+6+2+6+6+3) = 0.469$$

Bチーム取得ゲーム率

$$(4+6+1+4+6+6) \div (4+6+6+3+1+6+4+6+6+1+6+3) = 0.519$$

Cチーム取得ゲーム率

$$(6+6+3+6+1+3) \div (6+0+6+2+3+6+6+4+1+6+3+6) = 0.510$$

8-1 予選

(1) 出場チーム

No.	チーム名	代表者
1	H.S.B.	長谷部 裕行 押立町
2	KTCアーリー	板山 静季 宮西町
3	ポパイ	碓井 伸一 南町
4	2022たまタマ連合	吉井 隆展 南町
5	フォーティラーブ	渡辺 幹雄 幸町
6	やんないみどるず	池山 勉 若松町
7	ポラリス	進藤 都夫 南町
8	ジェミニ	桑原 和生 日新町
9	STCS	貞金 浩司 浅間町
10	ひま人倶楽部	久保 久美子 住吉町
11	うさびょん	山田 篤 天神町
12	レトリバー	盛岡 浩美 新町
13	うそびょん	杉田 英毅 新町
14	うたびょん	渡辺 初代 西府町
15	平成TC	御所 正道 新町
16	リバティ	小林 明男 押立町
17	ウイング府中	牛尾 国生 浅間町
18	KTCモーニング	吉岡 祐二 白糸台
19	MTC	小沢 稔 新町
20	武蔵台テニスクラブ	長野 耕陽 武蔵台
21	TKC	柳田 剛 浅間町
22	むつ	加藤 幸宏 白糸台
23	tocotoco	常世田 礼子 是政
24	Challenge A	山崎 敏之 八幡町
25	Challenge B	岡野 浩 片町
26	コントレイルズ	長谷川 知子 府中町
27	東京農工大学	竹下 大輔 晴見町

No.	チーム名	代表者
28	ASTI	三浦 泰一 美好町
29	高速カブトムシ	萱沼 健 四谷
30	高速しむとぶか	山口 宜史 四谷
31	ウルトラ	長谷川 弘子 是政
32	JIN	伊藤 仁四郎 清水丘
33	FYパセリ	佐保田 真樹 朝日町
34	FYセロリ	新免 芳史 宮町
35	POST	吉野 泰正 押立町
36	コトブキング	園田 孝弘 美好町
37	車返テニスクラブ	関根 英夫 白糸台
38	火曜テニス	上田 恵子 分梅町
39	テニスクラブ7	小出 由美 八幡町
40	ちびテニ	益田 裕一郎 宮西町
41	FTC	藤田 政満 本町
42	ロコ・ソラーレ府中	石黒 文晴 白糸台
43	チームApple	小尾 幸寛 浅間町
44	てるやまもみじA	武内 進 天神町
45	てるやまもみじB	工藤 賢二 浅間町

(2) 予選ドロー

予選ドローは、9月17日 18:00以降に、大会実行委員会によって作成し、9月23日までに公開する。

予選が延期となった場合、予備日の会場、集合時刻は、改めて府中市庭球連盟ホームページに案内する。

各会場17:00までコート確保しています。全対戦終了後は、交流戦等で使用してかまいません。

ブロック番号	チーム名	代表者	予選会場	集合時間
DT-01	①		郷土の森 (A B面)	9時
	②			9時
	③			9時
	④			9時
DT-02	①		郷土の森 (C D面)	9時
	②			9時
	③			9時
	④			9時
DT-03	①		小柳 (A B面)	9時
	②			9時
	③			9時
	④			9時
DT-04	①		小柳 (C D面)	9時
	②			9時
	③			9時
	④			9時
DT-05	①		寿町	9時
	②			9時
	③			9時
	④			9時
DT-06	①		押立	9時
	②			9時
	③			9時
	④			9時
DT-07	①		平和の森	9時
	②			9時
	③			9時
	④			9時

(続く)

(続き)

ブロック番号	チーム名	代表者	予選会場	集合時間
DT-08	①		若松	9時
	②			9時
	③			9時
	④			9時
DT-09	①		紅葉丘	9時
	②			9時
	③			9時
	④			9時
DT-10	①		四谷	9時
	②			9時
	③			10時
DT-11	①		住吉	9時
	②			9時
	③			10時
DT-12	①		栄町	9時
	②			9時
	③			10時

8-2 本戦

本戦は本戦リーグと本戦トーナメントで実施する。本戦リーグの1位チームが本戦トーナメントに進出する。

本戦が延期となった場合、予備日の会場、集合時刻は、改めて府中市庭球連盟ホームページに案内する。なお、状況に応じて対戦方式を変更する場合がある。

本戦は、進行が押した場合、最大19：00まで実施する。

(1) 本戦リーグ (本戦会場と集合時間)

ブロック番号	チーム	本戦会場	集合時間
DTK-01	① DT-01の勝ち上がりチーム	都立府中の森	9時
	② DT-02の勝ち上がりチーム		9時
	③ DT-03の勝ち上がりチーム		10時
DTK-02	① DT-04の勝ち上がりチーム	都立府中の森	9時
	② DT-05の勝ち上がりチーム		9時
	③ DT-06の勝ち上がりチーム		10時
DTK-03	① DT-07の勝ち上がりチーム	都立府中の森	9時
	② DT-08の勝ち上がりチーム		9時
	③ DT-09の勝ち上がりチーム		10時
DTK-04	① DT-10の勝ち上がりチーム	平和の森 (勝者は都立府中の森に移動)	9時
	② DT-11の勝ち上がりチーム		9時
	③ DT-12の勝ち上がりチーム		10時

(2) 本戦トーナメント

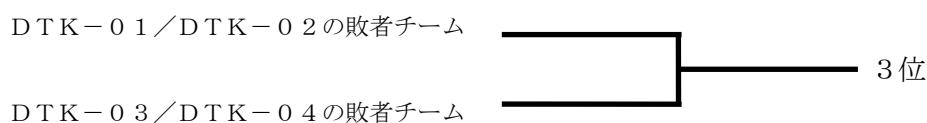
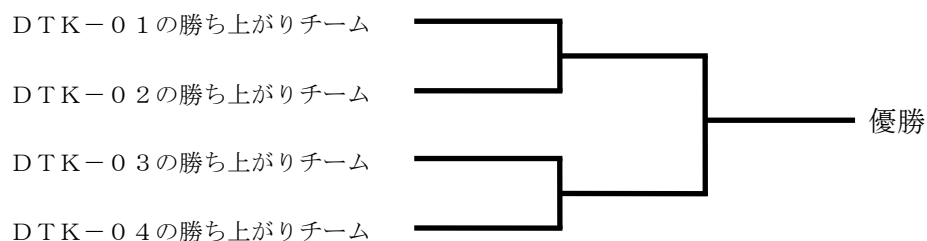

【2022年 団体戦出場選手登録】

【注意】

- ・メールアドレスは、間違えないように記入してください。
- ・受信制限をしている場合は「@fuchu-tennis.org」からのメールを受信できるように設定しておいてください。
- ・登録選手は、最小6名、最大12名です。女子ダブルス×1、シニア又は混合ダブルス×1、制限なしダブルス×1の計3ダブルスに出られるような選手登録をしてください。(例えば女性が1名だけだと、女子ダブルスが組めないなので、出場要件を満たしません。)
- ・代表者も試合に出場する場合は、登録選手欄に記入してください。
- ・二重線のセル(★印の項目)は、ドローと合わせて公開します。

チーム名 ★		
チーム紹介/ 意気込みなど ★		
代表者氏名 ★		
代表者住所	(町名) ★	
	(丁目以降)	
代表者電話番号		
代表者メールアドレス	@	

登録選手

	氏名 ★	住所(町名まで) (在勤、在学場合は勤務先、学校の町名)	性別 ★ (男 or 女)	年齢区分 ★ (一般 or シニア)	出場資格 ★ (在住or在勤or在学)	勤務先または学校名 (在勤、在学の場合記入)
1						
2						
3						
4						
5						
6						
7						
8						
9						
10						
11						
12						

ドロー作成の配慮申請

ドロー作成の配慮申請 ★ (する or しない)	対象チーム(2チームまで) ※対象チームからも双方から申請があった場合のみ有効

【2022対戦表・自チーム用】

会場： _____

予選日・決勝日 (○を付けてください)

	チーム名:				スコア	チーム名:			
	姓	名	姓	名		姓	名	姓	名
女子D					—				
MIX・壮年					—				
制無D					—				
合計						勝			

左側に自分のチームのチーム名/選手名を書き込み、対戦挨拶の時に相手チームに渡してください。
 相手チームから渡された用紙の右側に自分のチームのチーム名/選手名を書き込み、試合結果を記入して、最後の礼の時に相手チームとスコアの確認をしてください。

----- 切り取り線 -----

【2022対戦表・相手チーム提出用】

予選勝ち上がりチームは、当該ブロックの全ての対戦表を全て、本戦日に本部に提出すること

会場： _____

予選日・決勝日 (○を付けてください)

	チーム名:				スコア	チーム名:			
	姓	名	姓	名		姓	名	姓	名
女子D					—				
MIX・壮年					—				
制無D					—				
合計						勝			

左側に自分のチームのチーム名/選手名を書き込み、対戦挨拶の時に相手チームに渡してください。
 相手チームから渡された用紙の右側に自分のチームのチーム名/選手名を書き込み、試合結果を記入して、最後の礼の時に相手チームとスコアの確認をしてください。

参考資料

セルフジャッジについて

日本テニス協会発行「テニスルールブック」2022年版 P.203～抜粋

1. セルフジャッジの方法

- 1) サーブはサーブを打つ前、レシーバーに聞こえる声でスコアをアナウンスする。
プレーヤー同士、アナウンスによってその時点のスコアを確認する。
 - 2) ネットより自分側のコートについて判定とコールをする。ボールがラインにタッチした時、ボールとラインの間に空間が見えなかった時、あるいはボールを見失って判定できなかった時は「グッド」である。
ボールとラインの間に、はっきりと空間が見えた時は「アウト」または「フォールト」である。
 - 3) 判定とコールは、相手に分かるように、はっきりとした大きな声とハンドシグナルを使って、ボールの着地後速やかに行う。代表的なハンドシグナルは、人差し指を出して「アウト」「フォールト」を示し、手のひらを地面に向けて「グッド」を示す。
 - 4) ダブルスの判定とコールは、1人のプレーヤーが行えば成立する。しかし、ペアの両選手の判定が食い違ったとしても「フォールト」「アウト」をコールしたプレーヤーが直ちに「グッド」に訂正した場合は、1回目に限り故意でない妨害としてポイントレットとなる。
ただし、ネット、ストラップまたはバンドに触れたサービスを、1人が「フォールト」、パートナーは「レット（グッド）」とコールした場合は「(サービスの) レット」となる。
- (略)
- 6) インプレー中、他のコートからボールが入って来るなどの妨害が起こった場合は、「レット」とコールしてプレーを停止し、そのポイントをやり直す。(略)
 - 7) インプレー中、プレーヤーがラケット以外の着衣・持ち物を相手コート以外の地面に落とした場合、それが1回目の時は、レットをコールしてプレーを停止し、そのポイントをやり直す。ただし落としたことがプレーに影響を及ぼしていない場合はポイントが成立する。2回目以降、落とすたびにそのプレーヤーが失点する。
レットのコールは、落とし物をしたプレーヤー・チームがコールすることはできない。相手プレーヤー・チームが妨害を受けたと判断した場合に限りコールできる。ただし、落としたことがプレーに影響を及ぼしていない場合はポイントが成立する。
 - 8) スコアがわからなくなった時は、双方のプレーヤーが合意できるスコアまでさかのぼり、それ以降のプレーで双方が合意できるポイントを足したスコアから再開する。合意できなかったポイントは取り消される。ゲームのスコアが分からなくなった時も同様に処理する。(略)

(略)

- 12) 各判定とコールする権利者は以下の通りとする。
 - a 「フォールト」「アウト」「グッド」はネットから自分側のプレーヤー・チームのいずれか
 - b 「ネット」「スルー」「タッチ」「ノットアップ」「ファウルショット」は両プレーヤー・チーム
 - c (略)

(以下略)